

LEGENDA

SKLADBA

04.10	KONSTRUKCE PODLAHY
04.12	OCHRANNÁ BETONOVÁ MAZANINA MIN. 50 MM (04.13) OCHRANNÝ CEMENTOVÝ POTĚR MIN. 30 MM
08.20	PE FÓLIE
08.10	SEPARAČNÍ TEXTILIE
05.00	HYDROIZOLAČNÍ FÓLIE SYSTÉMU FATRAFOL H
08.10	SEPARAČNÍ TEXTILIE
04.11	ARMOVANÝ PODKLADNÍ BETON
01.20	ZEMINA

Vodorovná hydroizolace na podkladním betonu

DATUM

2/2014

fatra

Fatra, a.s., třída Tomáše Bati 1541, 763 61 Napajedla, Česká republika
tel. +420 577 501 111, fax. +420 577 502 555, e-mail: info@fatrafol.cz, www.fatrafol.cz, www.fatra.cz

DETAIL 101 H

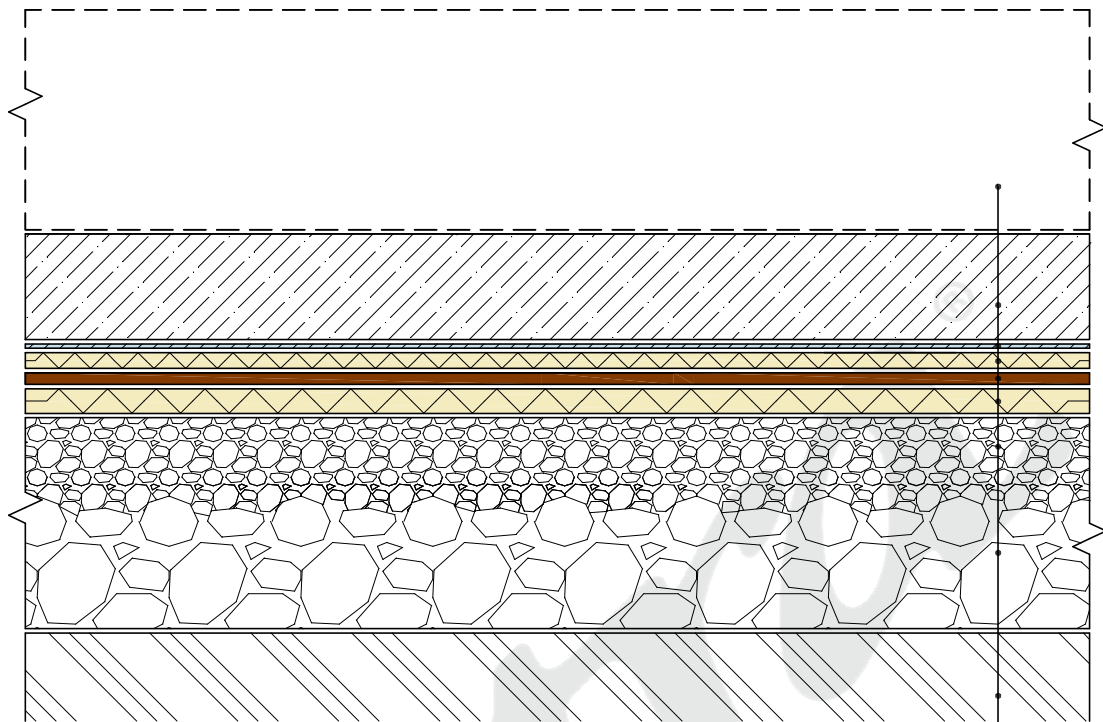

— 04.10
 — 04.12 (04.13)
 — 08.20
 — 08.12
 — 05.00
 — 08.13
 — 01.11
 — 01.12
 — 01.20

LEGENDA

SKLADBA

- 04.10 KONSTRUKCE PODLAHY
 04.12 OCHRANNÁ BETONOVÁ MAZANINA MIN. 50 MM
 (04.13) OCHRANNÝ CEMENTOVÝ POTĚR MIN. 30 MM
 08.20 PE FÓLIE
 08.12 SEPARAČNÍ TEXTILIE FATRATEX 300
 05.00 HYDROIZOLAČNÍ FÓLIE SYSTÉMU FATRAFOL H
 08.13 SEPARAČNÍ TEXTILIE FATRATEX 500
 01.11 DRCENÝ ŠTĚRK HUTNĚNÝ FRAKCE 0-4
 01.12 DRCENÝ ŠTĚRK HUTNĚNÝ FRAKCE 16-32
 01.20 ZEMINA

Vodorovná hydroizolace na zhutněném podloží

DATUM

2/2014

fatra

Fatra, a.s., třída Tomáše Bati 1541, 763 61 Napajedla, Česká republika
 tel. +420 577 501 111, fax. +420 577 502 555, e-mail: info@fatrafol.cz, www.fatrafol.cz, www.fatra.cz

DETAIL 102 H

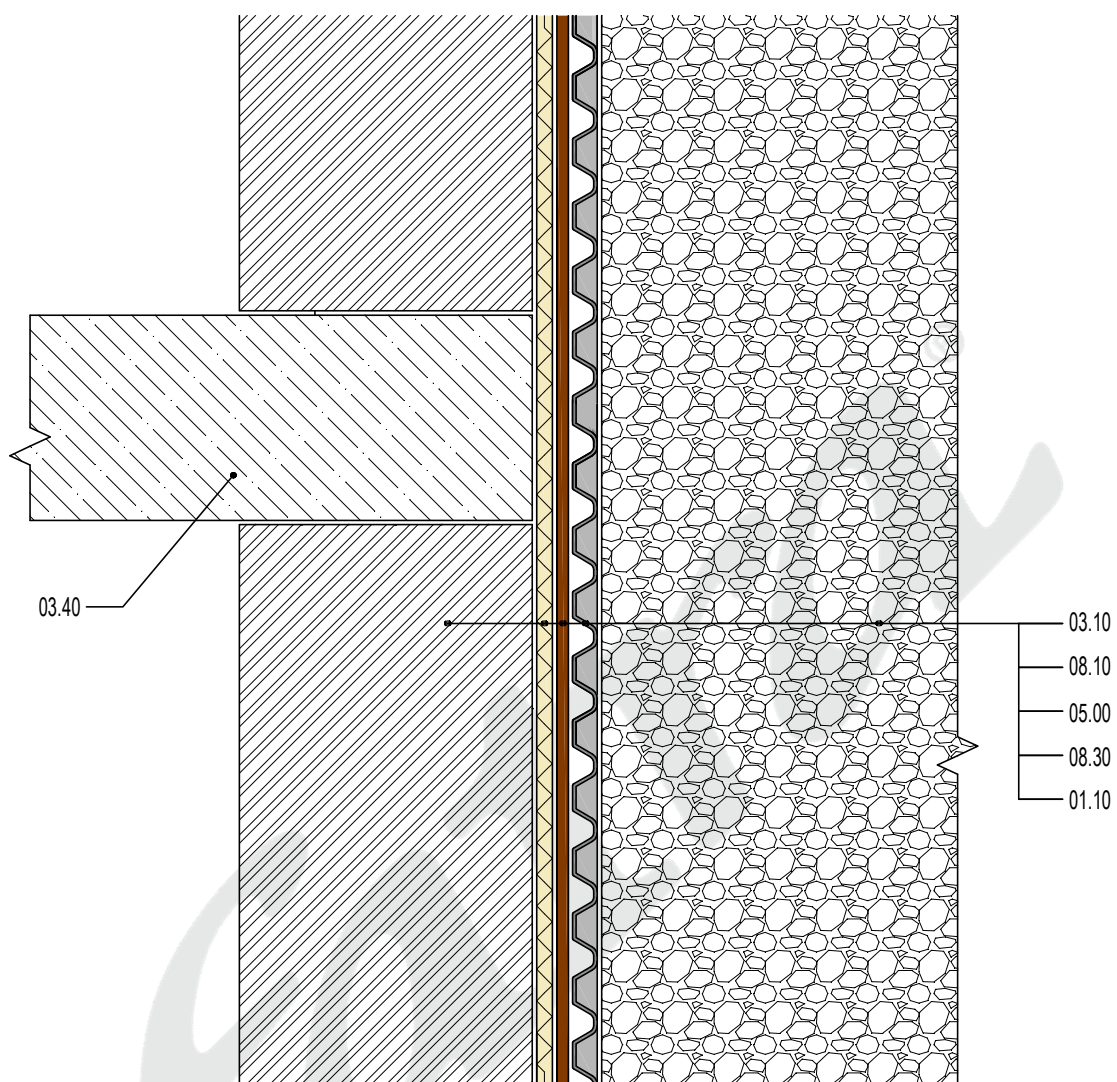

LEGENDA

SKLADBA

03.10	SUTERÉNNÍ STĚNA
08.10	SEPARAČNÍ TEXTILIE
05.00	HYDROIZOLAČNÍ FÓLIE SYSTÉMU FATRAFOL H
08.30	NOPOVÁ FÓLIE
01.10	TĚŽENÉ KAMENIVO

OSTATNÍ PRVKY

03.40	STROPNÍ DESKA
-------	---------------

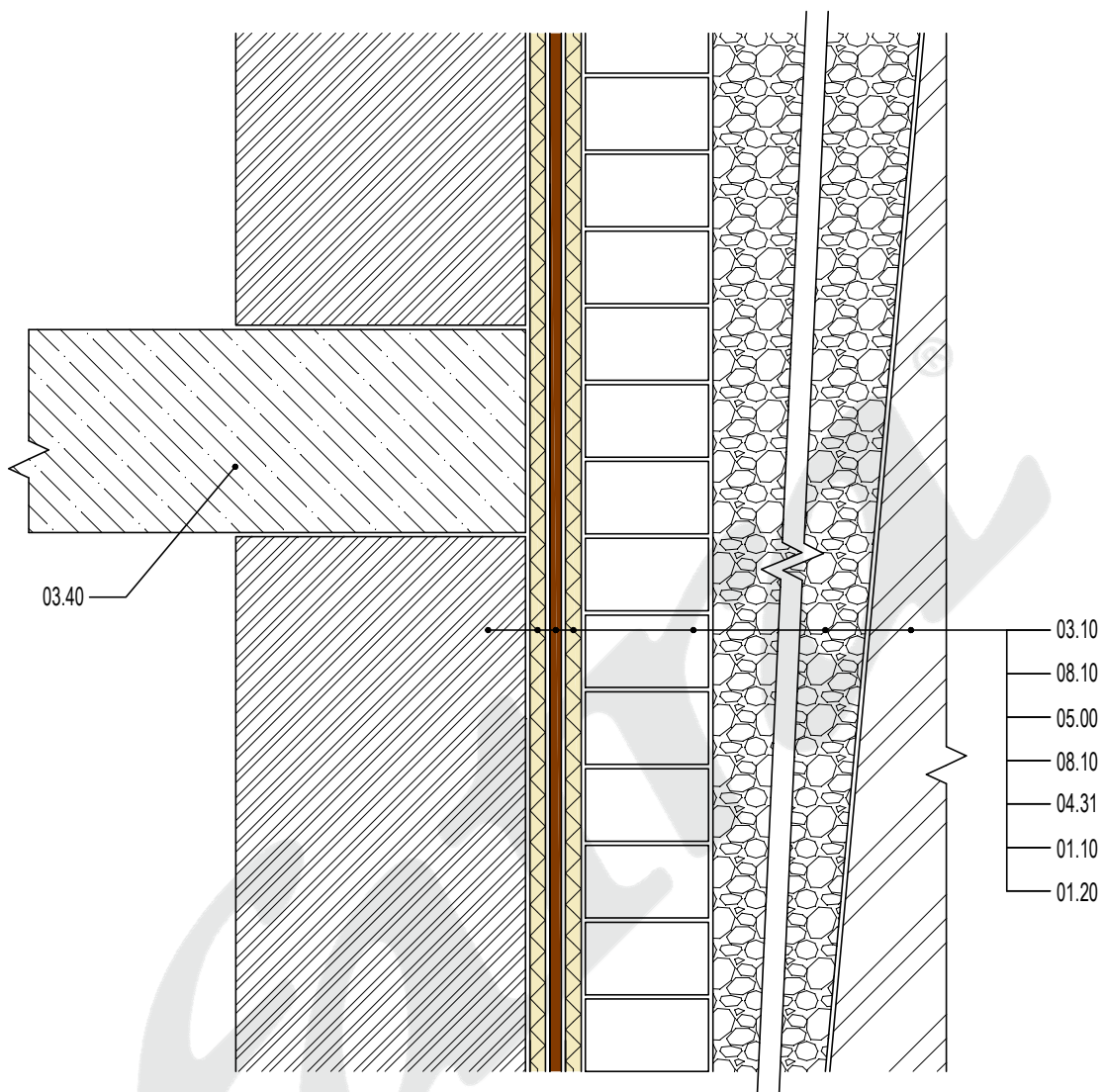

LEGENDA

SKLADBA

03.10	SUTERÉNNÍ STĚNA
08.10	SEPARAČNÍ TEXTILIE
05.00	HYDROIZOLAČNÍ FÓLIE SYSTÉMU FATRAFOL H
08.10	SEPARAČNÍ TEXTILIE
04.31	IZOLAČNÍ PŘIZDÍVKA
01.10	TĚŽENÉ KAMENIVO
01.20	ZEMINA

OSTATNÍ PRVKY

03.40	STROPNÍ DESKA
-------	---------------

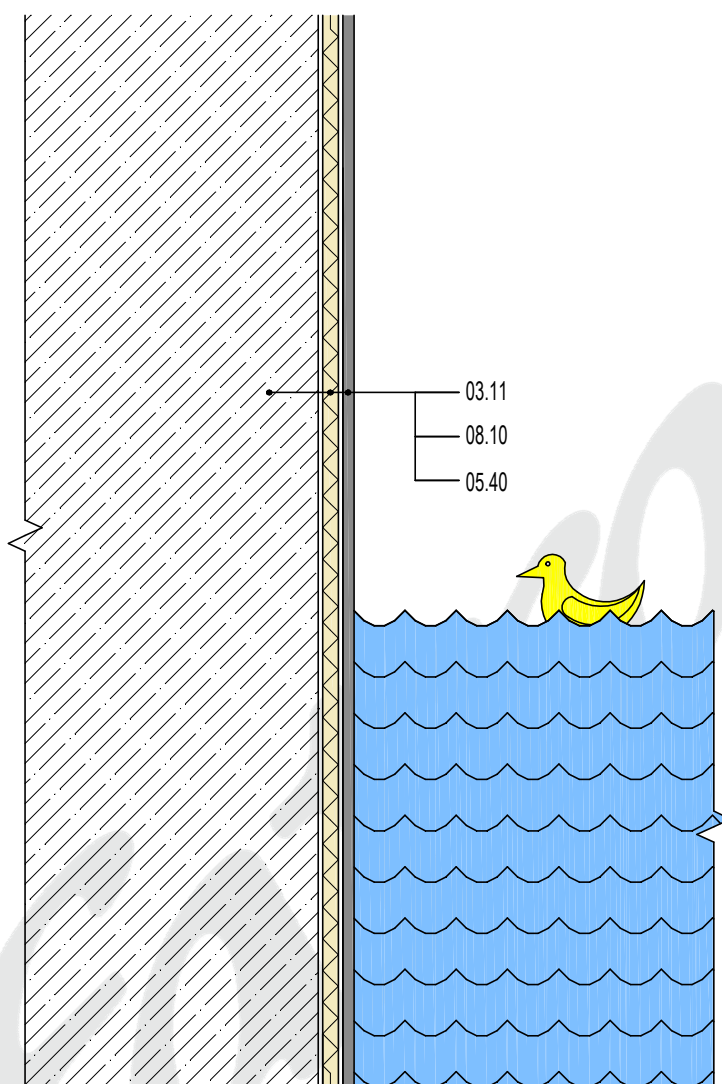

LEGENDA

SKLADBA

- | | |
|-------|--------------------------------|
| 03.11 | ŽELEZOBETONOVÁ SUTERÉNNÍ STĚNA |
| 08.10 | SEPARAČNÍ TEXTILIE |
| 05.40 | FÓLIE NA PITNOU VODU |

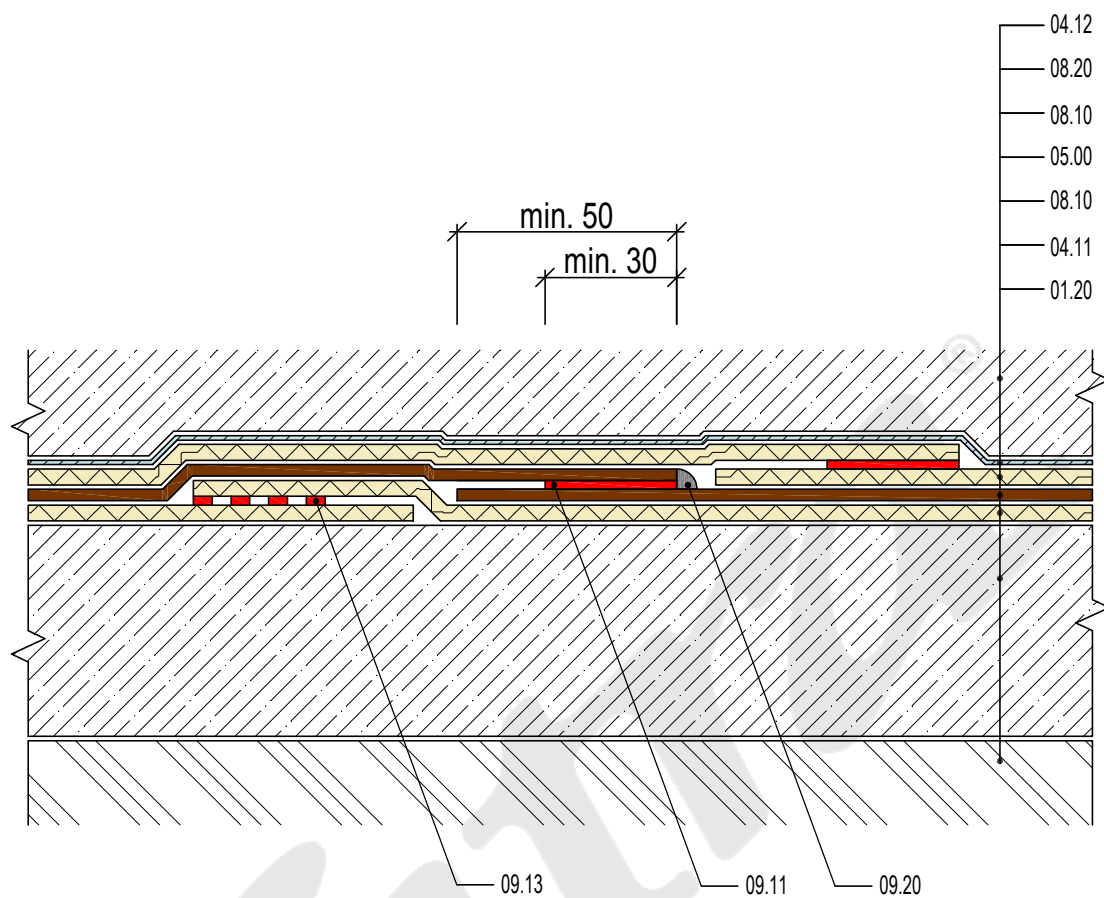

LEGENDA

SKLADBA

04.12	OCHRANNÁ BETONOVÁ MAZANINA MIN. 50 MM
08.20	PE FÓLIE
08.10	SEPARAČNÍ TEXTILIE
05.00	HYDROIZOLAČNÍ FÓLIE SYSTÉMU FATRAFOL - H
08.10	SEPARAČNÍ TEXTILIE
04.11	ARMOVANÝ PODKLADNÍ BETON
01.20	ZEMINA

OSTATNÍ PRVKY

09.11	HORKOVZDUŠNÝ SVAR
09.13	HORKOVZDUŠNÝ SVAR BODOVÝ
09.20	ZÁLIVKA

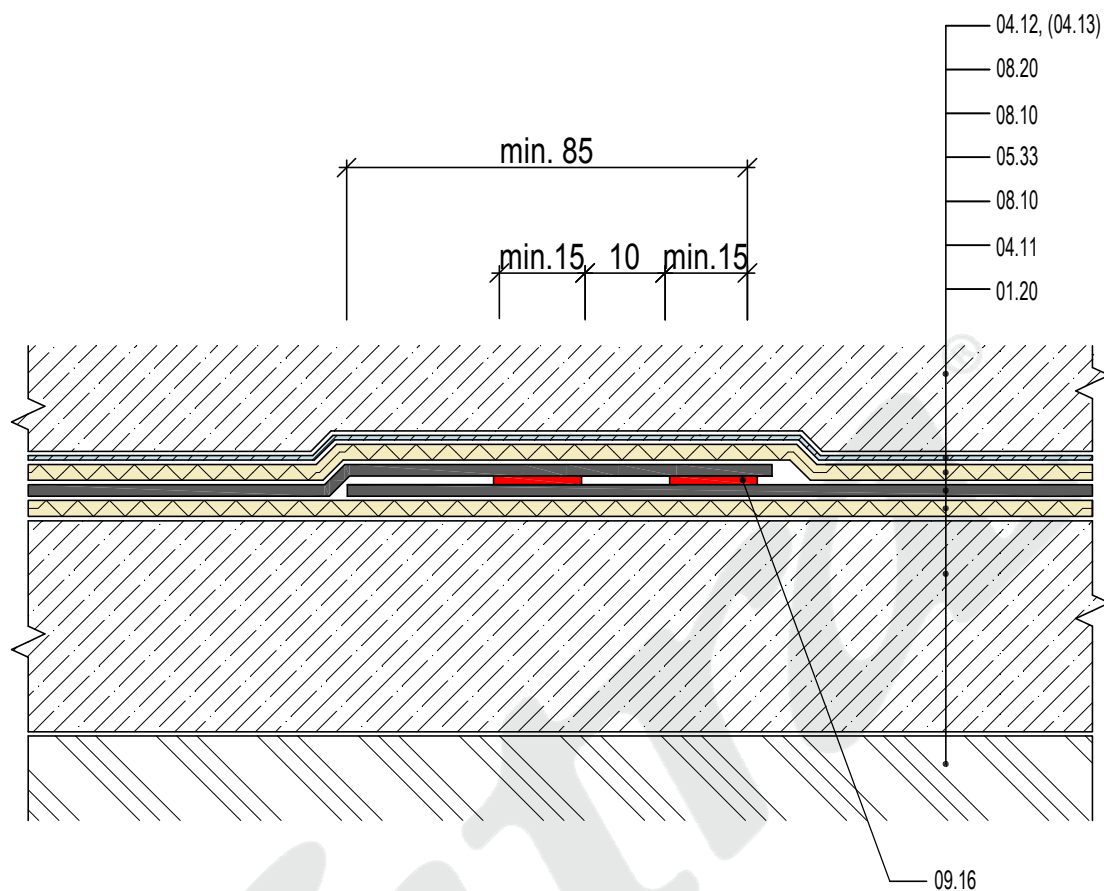

LEGENDA

SKLADBA

04.12	OCHRANNÁ BETONOVÁ MAZANINA MIN. 50 MM
(04.13)	OCHRANNÝ CEMENTOVÝ POTĚR MIN. 30 MM
08.20	PE FÓLIE
08.10	SEPARAČNÍ TEXTILIE
05.33	FÓLIE EKOTEN 915
08.10	SEPARAČNÍ TEXTILIE
04.11	ARMOVANÝ PODKLADNÍ BETON
01.20	ZEMINA

OSTATNÍ PRVKY

09.16	SVAR HORKÝM KLÍNEM
-------	--------------------

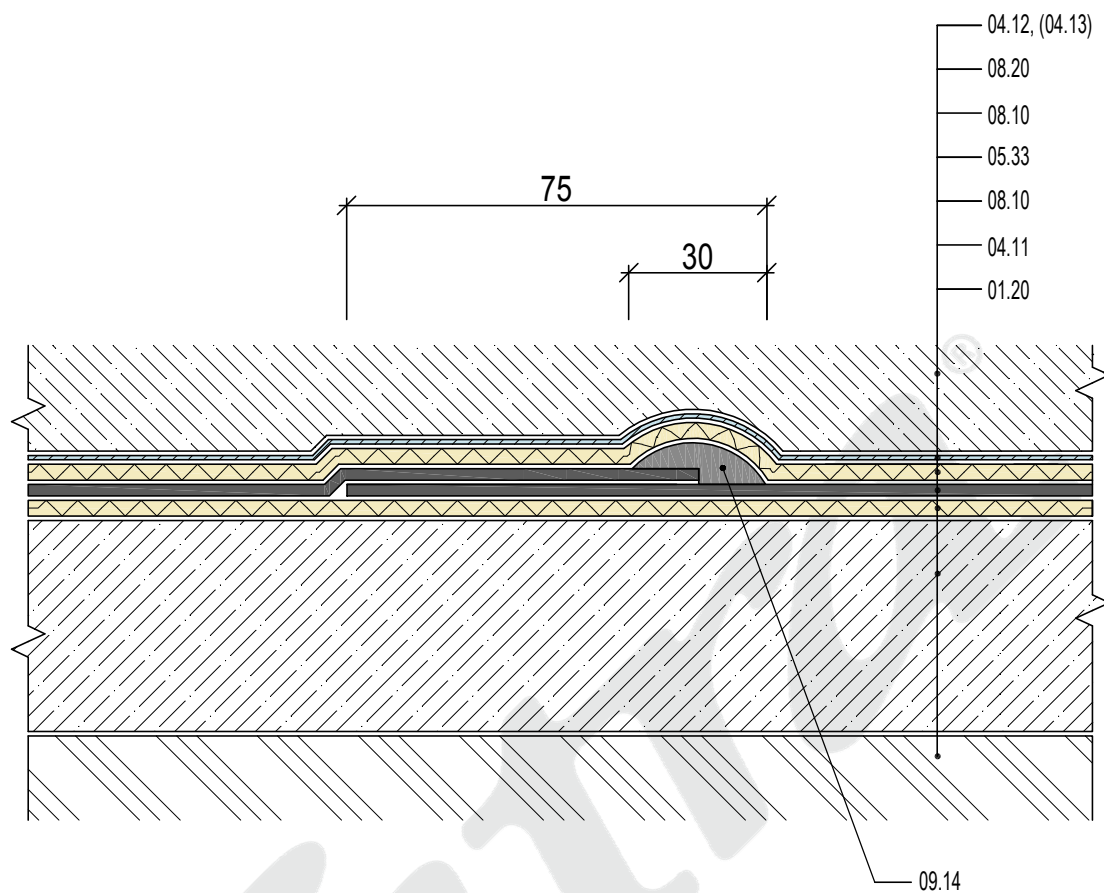

LEGENDA

SKLADBA

- 04.12 OCHRANNÁ BETONOVÁ MAZANINA MIN. 50MM
 (04.13) OCHRANNÝ CEMENTOVÝ POTĚR MIN. 30 MM
 08.20 PE FÓLIE
 08.10 SEPARAČNÍ TEXTILIE
 05.33 FÓLIE EKOTEN 915
 08.10 SEPARAČNÍ TEXTILIE
 04.11 ARMOVANÝ PODKLADNÍ BETON
 01.20 ZEMINA

OSTATNÍ PRVKY

- 09.14 EXTRUZNÍ SVAR

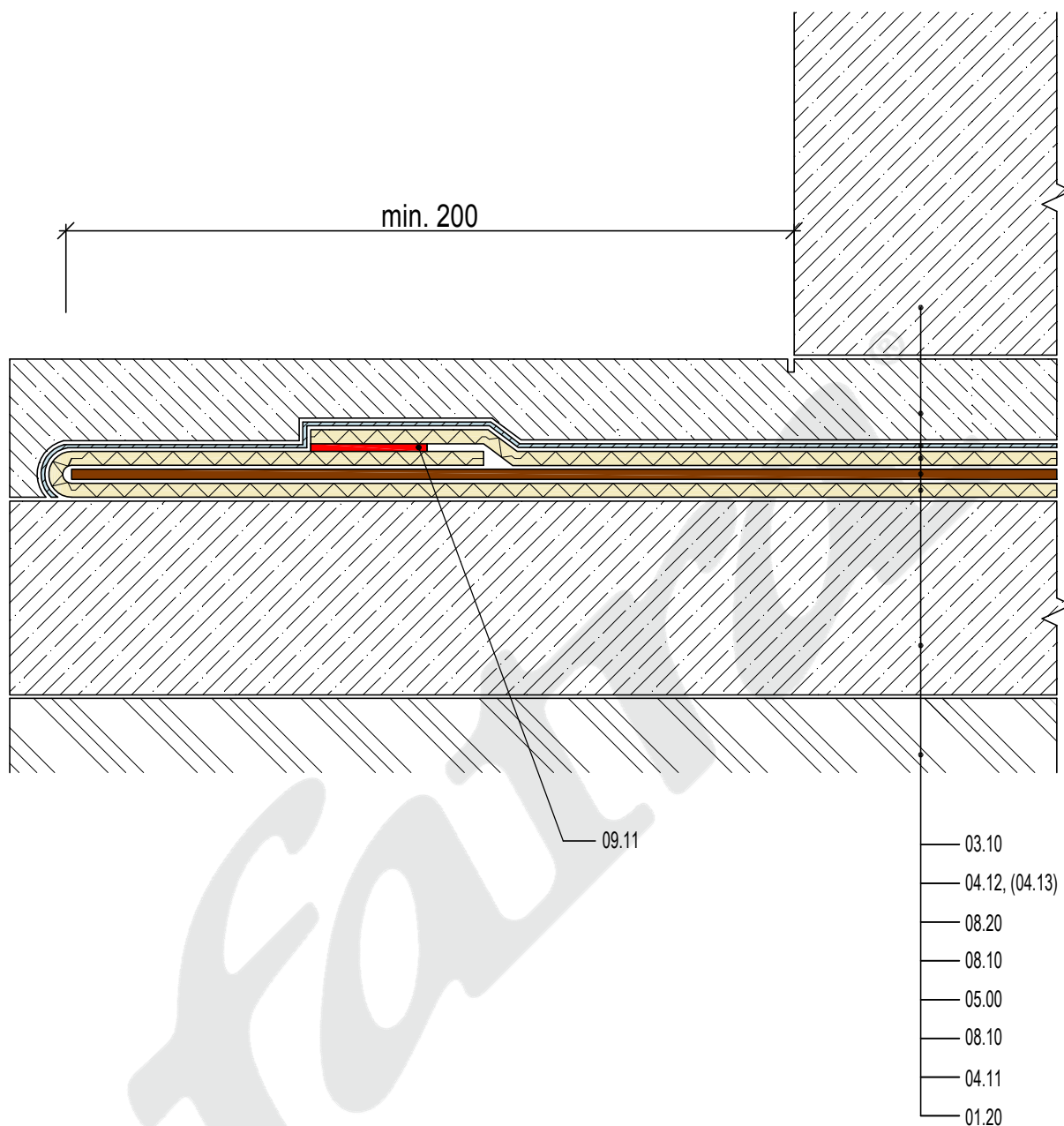

LEGENDA

SKLADBA

03.10	SUTERÉNNÍ STĚNA
04.12	OCHRANNÁ BETONOVÁ MAZANINA MIN. 50 MM (04.13) OCHRANNÝ CEMENTOVÝ POTĚR MIN. 30 MM
08.20	PE FÓLIE
08.10	SEPARAČNÍ TEXTILIE
05.00	HYDROIZOLAČNÍ FÓLIE SYSTÉMU FATRAFOL - H
08.10	SEPARAČNÍ TEXTILIE
04.11	ARMOVANÝ PODKLADNÍ BETON
01.20	ZEMINA

OSTATNÍ PRVKY

09.11	HORKOVZDUŠNÝ SVAR
-------	-------------------

Zpětný spoj v úrovni spodní hrany základové desky - 1. ETAPA

DATUM

2/2014

fatra

Fatra, a.s., třída Tomáše Bati 1541, 763 61 Napajedla, Česká republika
tel. +420 577 501 111, fax. +420 577 502 555, e-mail: info@fatrafol.cz, www.fatrafol.cz, www.fatra.cz

DETAIL 205 H

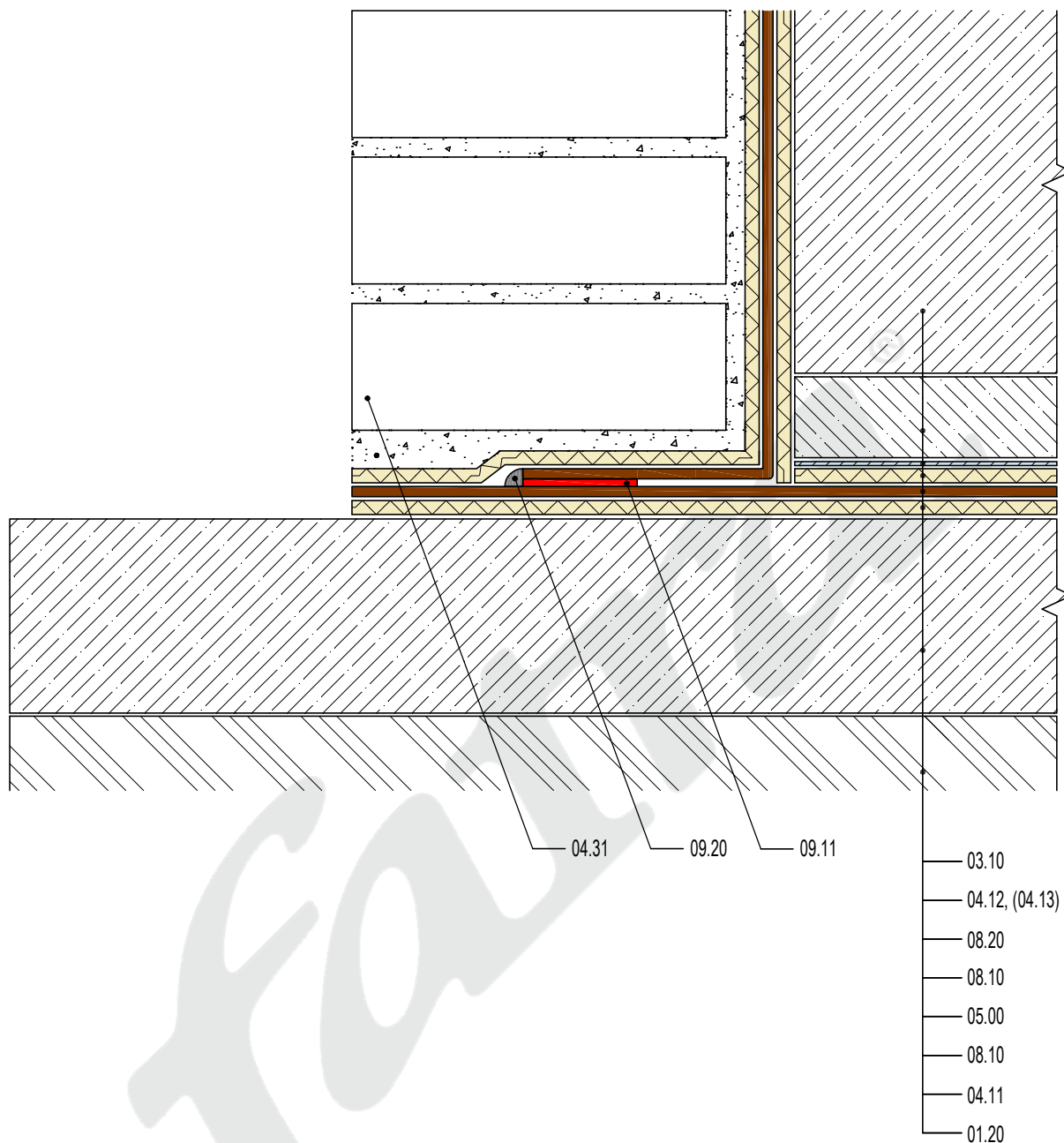

LEGENDA

SKLADBA

03.10	SUTERÉNNÍ STĚNA
04.12	OCHRANNÁ BETONOVÁ MAZANINA MIN. 50 MM
(04.13)	OCHRANNÝ CEMENTOVÝ POTĚR MIN. 30 MM
08.20	PE FÓLIE
08.10	SEPARAČNÍ TEXTILIE
05.00	HYDROIZOLAČNÍ FÓLIE SYSTÉMU FATRAFOL - H
08.10	SEPARAČNÍ TEXTILIE
04.11	ARMOVANÝ PODKLADNÍ BETON
01.20	ZEMINA

OSTATNÍ PRVKY

04.31	IZOLAČNÍ PŘÍZDÍVKA
09.11	HORKOVZDUŠNÝ SVAR
09.20	POJISTNÁ ŽÁLIVKA

Zpětný spoj v úrovni spodní hrany základové desky - 2. ETAPA

DATUM

2/2014

fatra

Fatra, a.s., třída Tomáše Bati 1541, 763 61 Napajedla, Česká republika
tel. +420 577 501 111, fax. +420 577 502 555, e-mail: info@fatrafol.cz, www.fatrafol.cz, www.fatra.cz

DETAIL 206 H

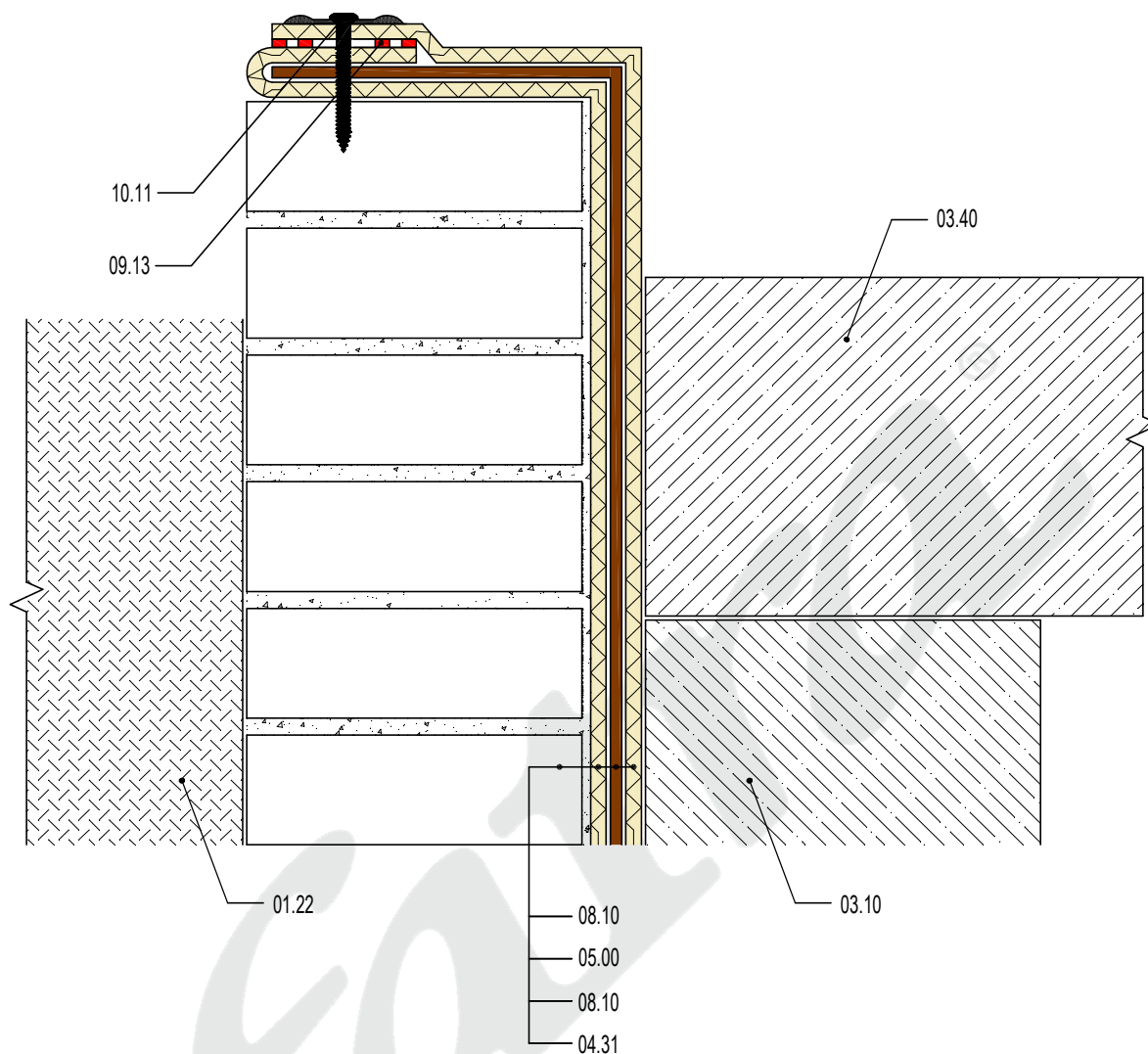

LEGENDA

SKLADBA

08.10	SEPARAČNÍ TEXTILIE
05.00	HYDROIZOLAČNÍ FÓLIE SYSTÉMU FATRAFOL H
08.10	SEPARAČNÍ TEXTILIE
04.31	IZOLAČNÍ PŘÍZDÍVKA

OSTATNÍ PRVKY

01.22	ZHUTNĚNÝ ZÁHOZ VÝKOPU
03.10	SUTERÉNNÍ STĚNA
03.40	STROPNÍ DESKA
09.13	HORKOVZDUŠNÝ SVAR BODOVÝ
10.11	KOTEVNÍ PRVEK S PODLOŽKOU

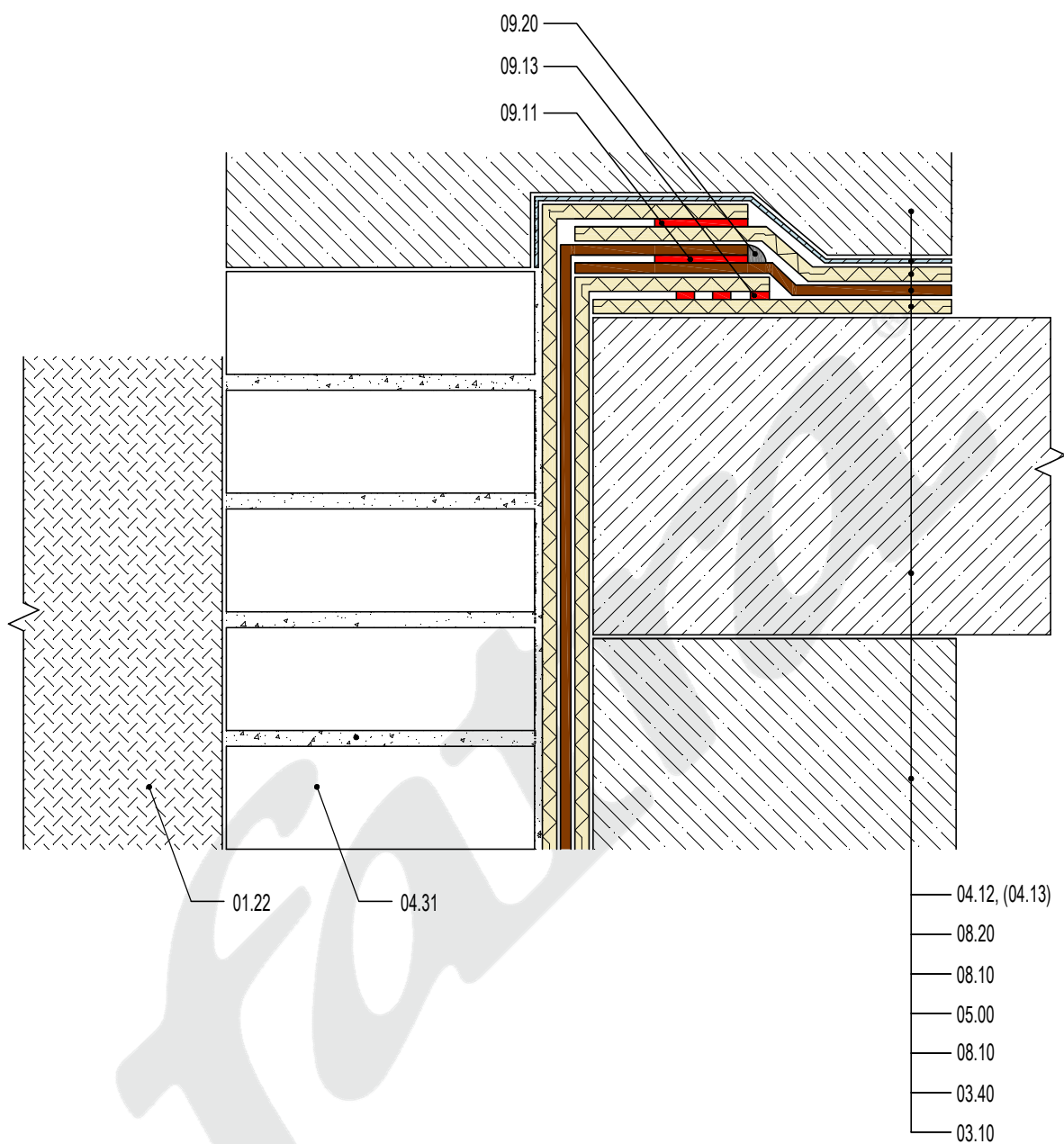

LEGENDA

SKLADBA

04.12	OCHRANNÁ BETONOVÁ MAZANINA MIN. 50 MM
(04.13)	OCHRANNÝ CEMENTOVÝ POTĚR MIN. 30 MM
08.20	PE FÓLIE
08.10	SEPARAČNÍ TEXTILIE
05.00	HYDROIZOLAČNÍ FÓLIE SYSTÉMU FATRAFOL - H
08.10	SEPARAČNÍ TEXTILIE
03.40	STROPNÍ DESKA
03.10	SUTERENNÍ STĚNA

OSTATNÍ PRVKY

01.22	ZHUTNĚNÝ ZÁHOS VÝKOPU
04.31	IZOLAČNÍ PŘIZDÍVKA
09.11	HORKOVZDUŠNÝ SVAR
09.13	HORKOVZDUŠNÝ SVAR BODOVÝ
09.20	POJISTNÁ ZÁLIVKA

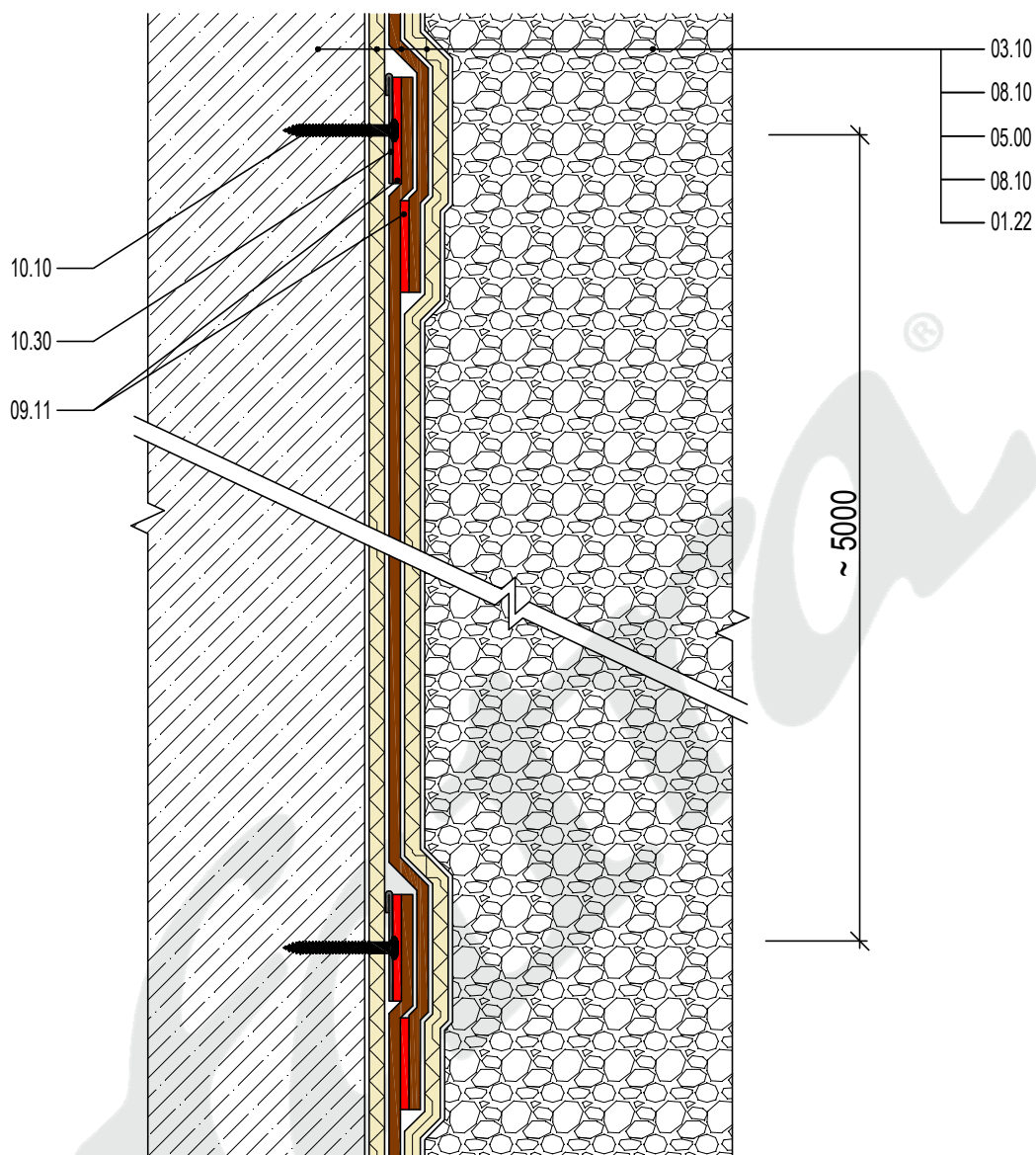

LEGENDA

SKLADBA

03.10	SUTERÉNNÍ STĚNA
08.10	SEPARAČNÍ TEXTILIE
05.00	HYDROIZOLAČNÍ FÓLIE SYSTÉMU FATRAFOL - H
08.10	SEPARAČNÍ TEXTILIE
01.22	ZHUTNĚNÝ ZÁHOZ VÝKOPU

OSTATNÍ PRVKY

09.11	HORKOVZDUŠNÝ SVAR
10.10	KOTEVNÍ PRVEK
10.40	PÁSEK Z POPLASTOVANÉHO PLECHU FATRANYL

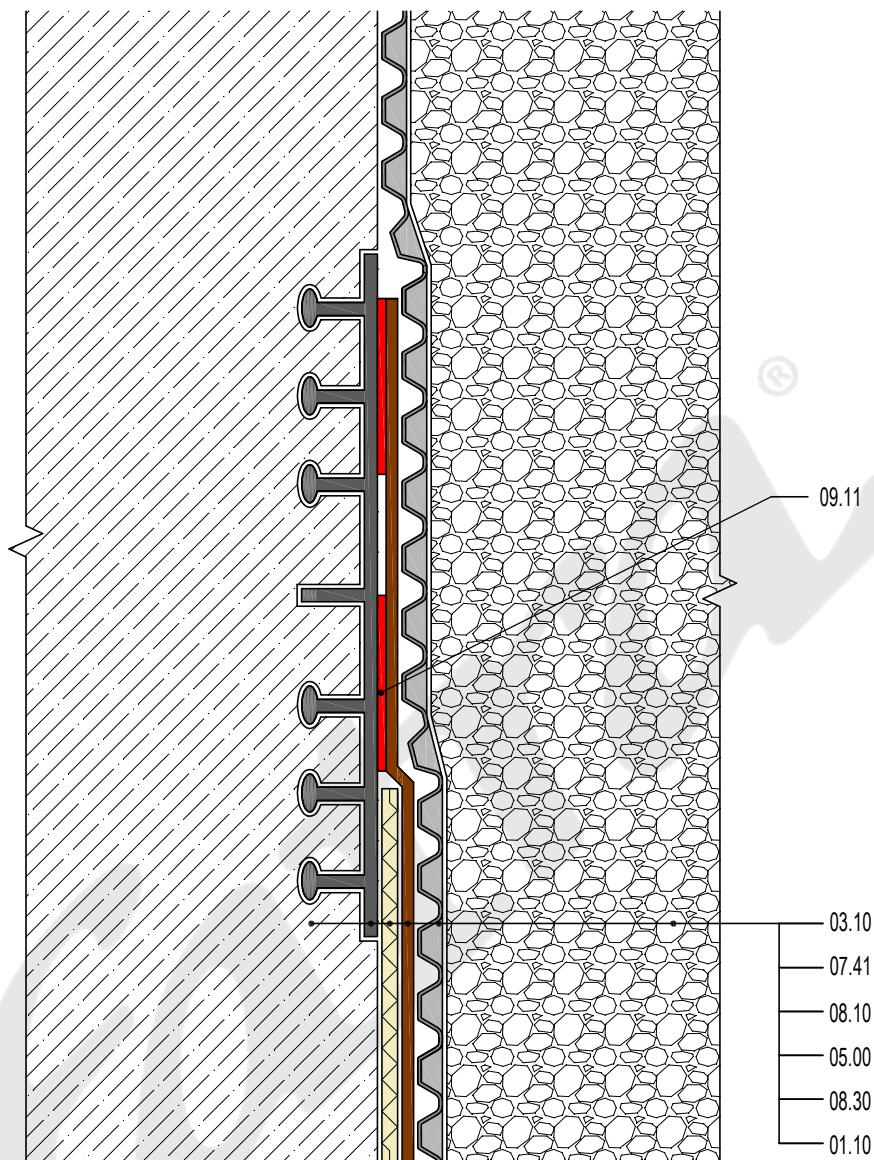

LEGENDA

SKLADBA

03.10	SUTERÉNNÍ STĚNA
07.41	TĚSNÍCÍ SPÁROVÝ PÁS Z PVC - PERIFERNÍ
08.10	SEPARAČNÍ TEXTILIE
05.00	HYDROIZOLAČNÍ FÓLIE SYSTÉMU FATRAFOL - H
08.30	NOPOVÁ FÓLIE
01.10	TĚŽENÉ KAMENIVO

OSTATNÍ PRVKY

09.11	HORKOVZDUŠNÝ SVAR
-------	-------------------

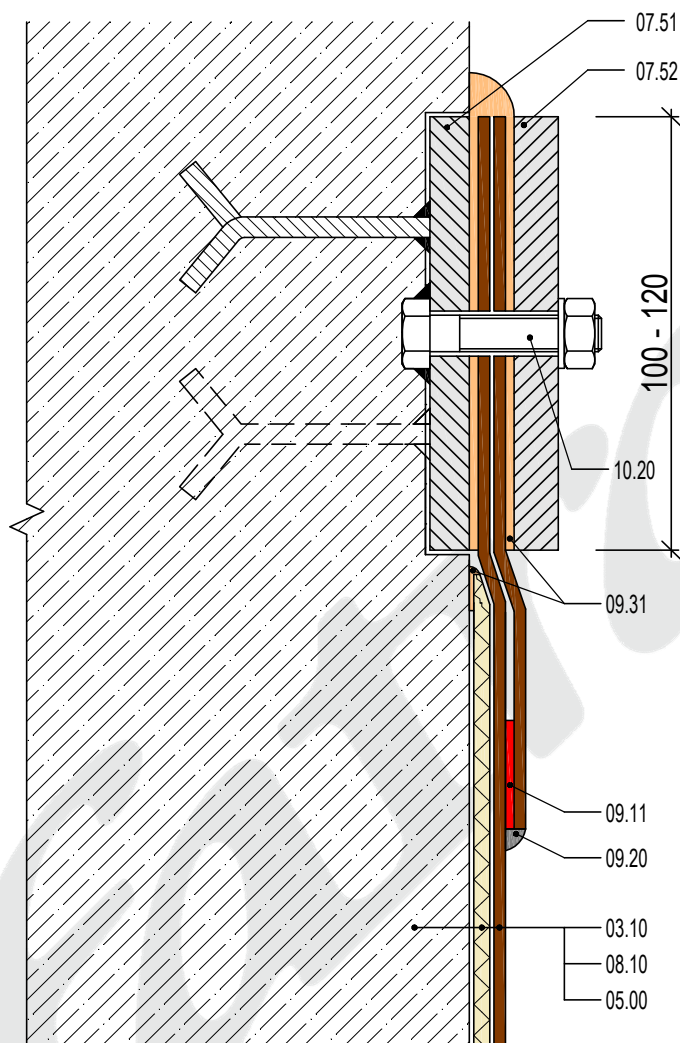

LEGENDA

SKLADBA

03.10	SUTERÉNNÍ STĚNA
08.10	SEPARAČNÍ TEXTILIE
05.00	HYDROIZOLAČNÍ FÓLIE SYSTÉMU FATRAFOL - H

OSTATNÍ PRVKY

07.51	PEVNÁ OCELOVÁ PŘÍRUBA
07.52	VOLNÁ OCELOVÁ PŘÍRUBA
09.11	HORKOVZDUŠNÝ SVAR
09.20	POJISTNÁ ZÁLIVKA
09.31	PU TMEL
10.20	SPOJOVACÍ PRVEK

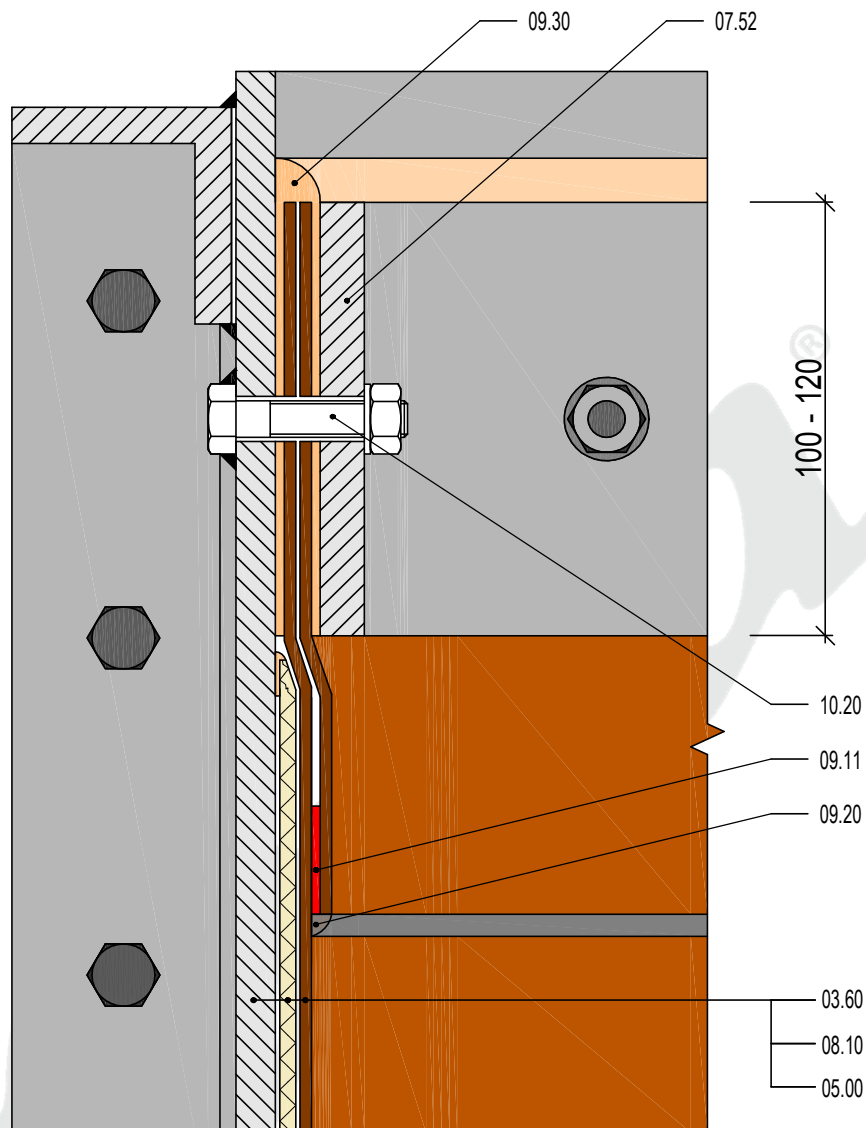

LEGENDA

SKLADBA

03.60	OCELOVÝ PLÁŠŤ
08.10	SEPARAČNÍ TEXTILIE
05.00	HYDROIZOLAČNÍ FÓLIE SYSTÉMU FATRAFOL - H

OSTATNÍ PRVKY

07.52	VOLNÁ OCELOVÁ PŘÍRUBA
09.11	HORKOVZDUŠNÝ SVAR
09.20	POJISTNÁ ŽÁLIVKA
09.30	TMEL
10.20	SPOJOVACÍ PRVEK

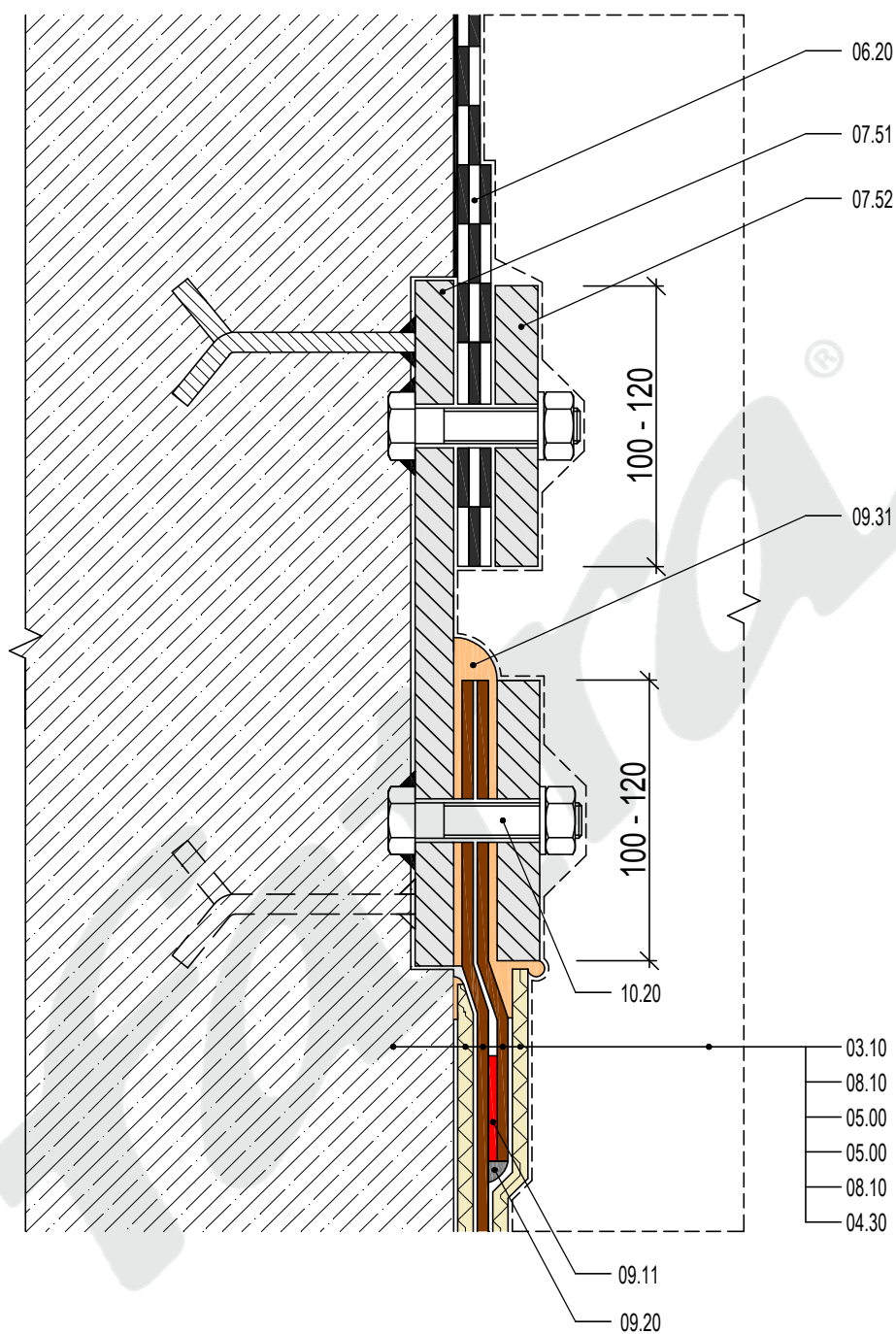

LEGENDA

SKLADBA

03.10	SUTERÉNNÍ STĚNA
08.10	SEPARAČNÍ TEXTILIE
05.00	HYDROIZOLAČNÍ FÓLIE SYSTÉMU FATRAFOL H
05.00	HYDROIZOLAČNÍ FÓLIE SYSTÉMU FATRAFOL H
08.10	SEPARAČNÍ TEXTILIE
04.30	OCHRANNÁ VRSTVA HYDROIZOLACE

OSTATNÍ PRVKY

06.20	ASFALTOVÉ HYDROIZOLAČNÍ SOUVRSTVÍ
07.51	PEVNÁ OCELOVÁ PŘÍRUBA
07.52	VOLNÁ OCELOVÁ PŘÍRUBA
09.20	POJISTNÁ ZÁLIVKA
09.31	PU TMEL
10.20	SPOJOVACÍ PRVEK

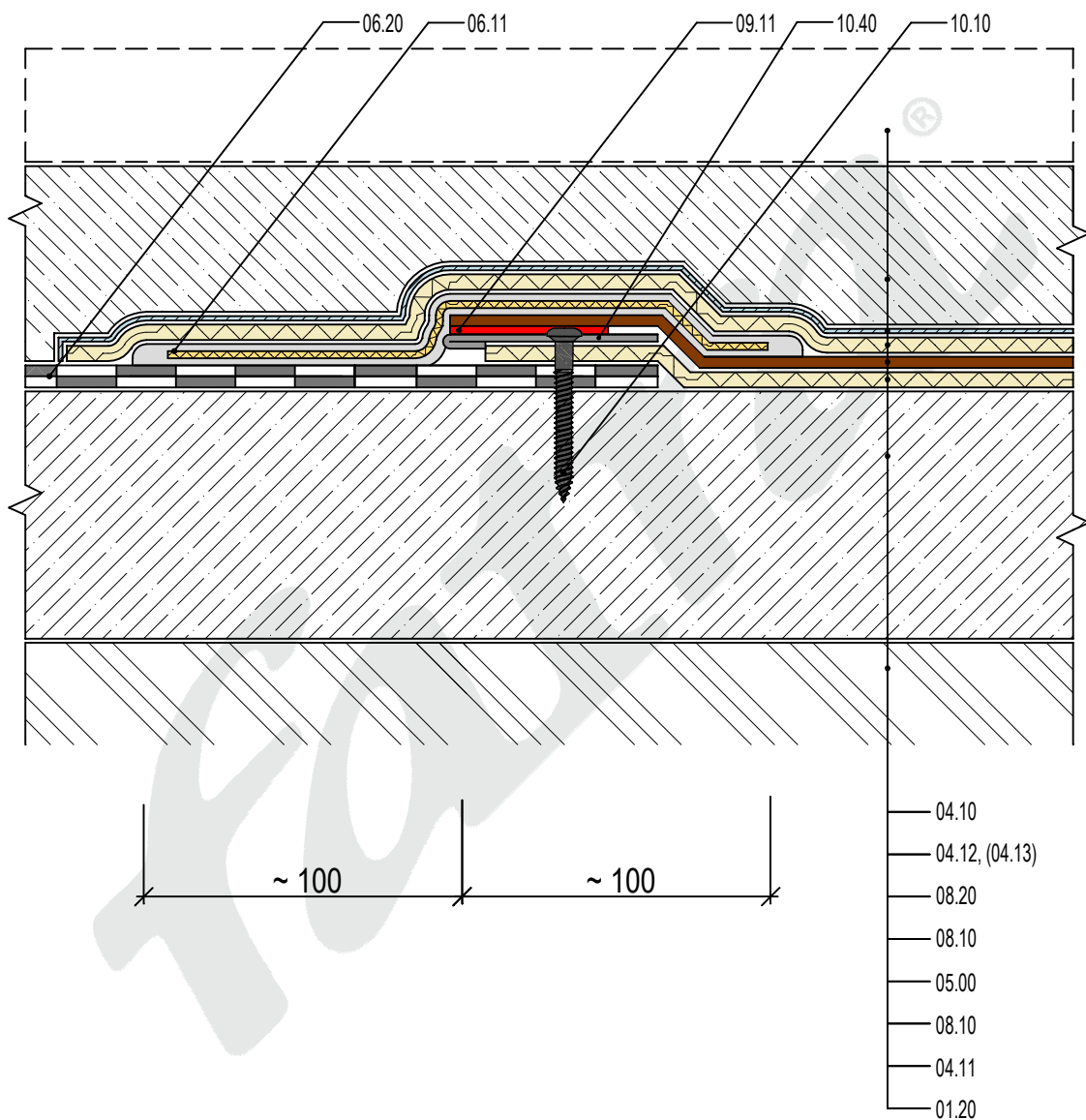

LEGENDA

SKLADBA

04.10	KONSTRUKCE PODLAHY
04.12	OCHRANNÁ BETONOVÁ MAZANINA MIN. 50 MM (04.13) OCHRANNÝ CEMENTOVÝ POTĚR MIN. 30 MM
08.20	PE FÓLIE
08.10	SEPARAČNÍ TEXTILIE
05.00	HYDROIZOLAČNÍ FÓLIE SYSTÉMU FATRAFOL - H
08.10	SEPARAČNÍ TEXTILIE
04.11	ARMOVANÝ PODKLADNÍ BETON
01.20	ZEMINA

OSTATNÍ PRVKY

06.11	TEKUTÁ HYDROIZOLACE
06.20	ASFALTOVÉ HYDROIZOLAČNÍ SOUVRSTVÍ
09.11	HORKOVZDUŠNÝ SVAR
10.10	KOTEVNÍ PRVEK
10.40	KLEMPÍŘSKÝ PRVEK Z POPLASTOVANÉHO PLECHU

Napojení fólie na asfaltovou izolaci pomocí tekuté hydroizolace

DATUM

9/2024

fatra

Fatra, a.s., třída Tomáše Bati 1541, 763 61 Napajedla, Česká republika
tel. +420 577 501 111, fax. +420 577 502 555, e-mail: info@fatrafol.cz, www.fatrafol.cz, www.fatra.cz

DETAIL 305 H

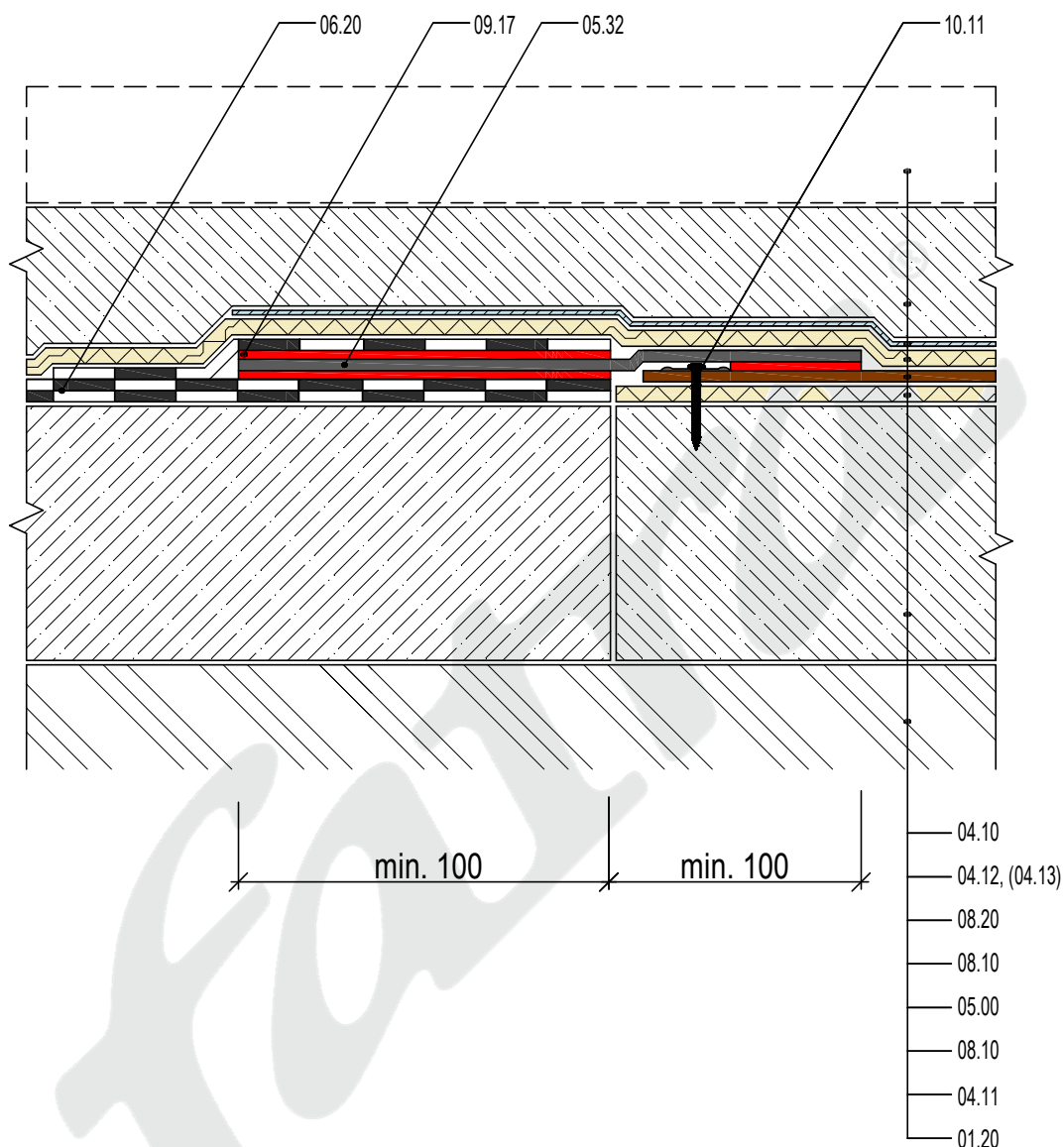

LEGENDA

SKLADBA

04.10	KONSTRUKCE PODLAHY
04.12	OCHRANNÁ BETONOVÁ MAZANINA MIN. 50 MM (04.13) OCHRANNÝ CEMENTOVÝ POTĚR MIN. 30 MM
08.20	PE FÓLIE
08.10	SEPARAČNÍ TEXTILIE
05.00	HYDROIZOLAČNÍ FÓLIE SYSTÉMU FATRAFOL - H
08.10	SEPARAČNÍ TEXTILIE
04.11	ARMOVANÝ PODKLADNÍ BETON
01.20	ZEMINA

OSTATNÍ PRVKY

05.32	FÓLIE EKOPLAST 806
06.20	ASFALTOVÉ HYDROIZOLAČNÍ SOUVRSTVÍ
09.17	ROZEHRÁTÝ POVRCH ASFALTOVÉHO PÁSU
10.11	KOTEVNÍ PRVEK S PODLOŽKOU

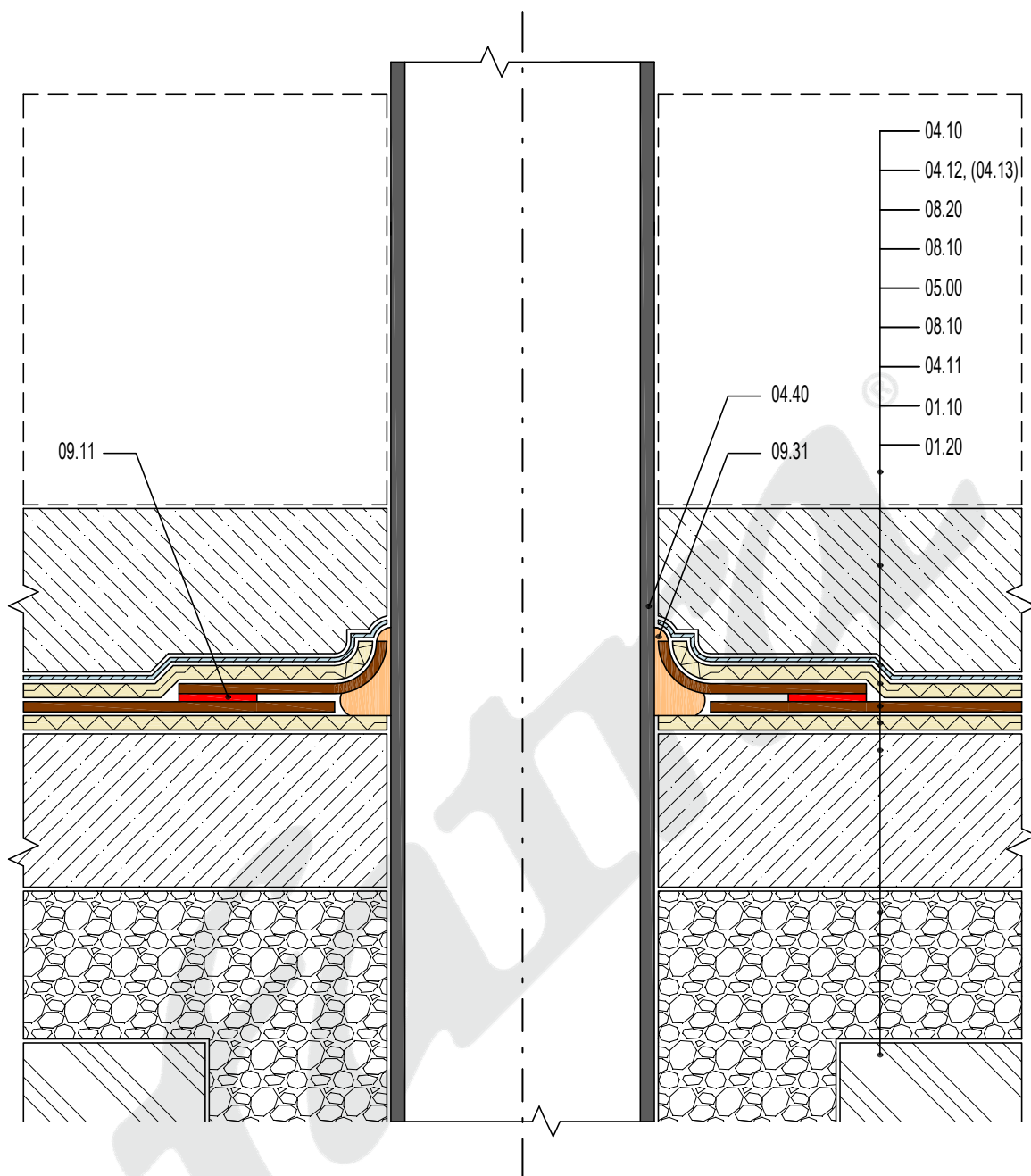

LEGENDA

SKLADBA

04.10	KONSTRUKCE PODLAHY
04.12	OCHRANNÁ BETONOVÁ MAZANINA MIN. 50 MM
(04.13)	OCHRANNÝ CEMENTOVÝ POTĚR MIN. 30 MM
08.20	PE FÓLIE
08.10	SEPARAČNÍ TEXTILIE
05.00	HYDROIZOLAČNÍ FÓLIE SYSTÉMU FATRAFOL - H
08.10	SEPARAČNÍ TEXTILIE
04.11	ARMOVANÝ PODKLADNÍ BETON
01.10	TĚŽENÉ KAMENIVO
01.20	ZEMINA

OSTATNÍ PRVKY

04.40	TĚLESO PROSTUPUJÍCÍ HYDROIZOLACÍ
09.11	HORKOVZDUŠNÝ SVAR
09.31	PU TMEL

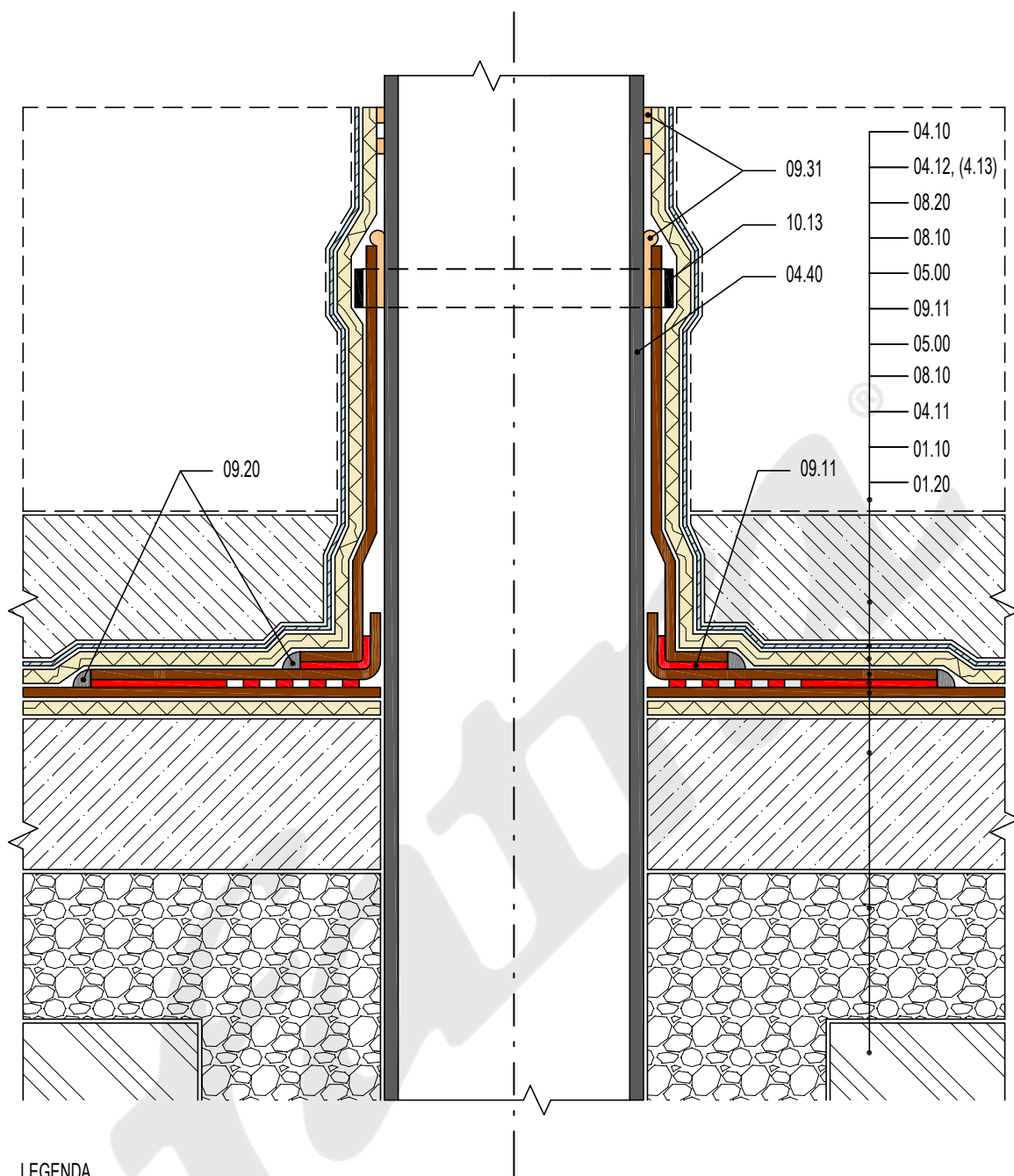

LEGENDA

SKLADBA

04.10	KONSTRUKCE PODLAHY
04.12	OCHRANNÁ BETONOVÁ MAZANINA MIN. 50 MM (04.13) OCHRANNÝ CEMENTOVÝ POTĚR MIN. 30 MM
08.20	PE FÓLIE
08.10	SEPARAČNÍ TEXTILIE
05.00	HYDROIZOLAČNÍ FÓLIE SYSTÉMU FATRAFOL - H
09.11	HORKOVZDUŠNÝ SVAR
05.00	HYDROIZOLAČNÍ FÓLIE SYSTÉMU FATRAFOL - H
08.10	SEPARAČNÍ TEXTILIE
04.11	ARMOVANÝ PODKLADNÍ BETON
01.10	TĚŽENÉ KAMENIVO
01.20	ZEMINA

OSTATNÍ PRVKY

04.40	TĚLESO PROSTUPUJÍCÍ HYDROIZOLAČÍ
09.11	HORKOVZDUŠNÝ SVAR
09.20	POJISTNÁ ŽÁLIVKA
09.31	PU TMEL
10.13	NEKORUDUJÍCÍ STAHOVACÍ PÁSKA

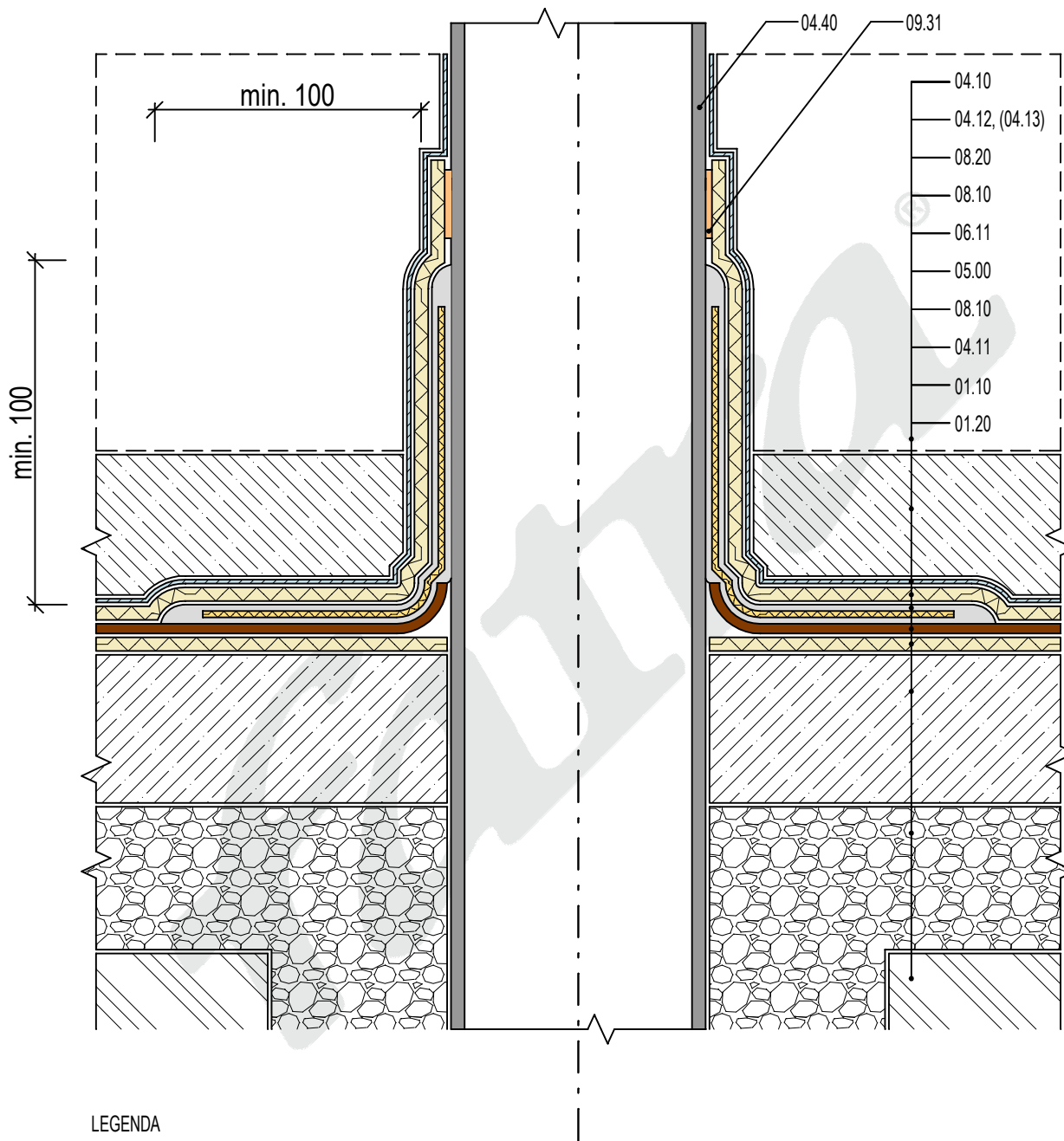

LEGENDA

SKLADBA

04.10	KONSTRUKCE PODLAHY
04.12	OCHRANNÁ BETONOVÁ MAZANINA MIN. 50 MM (04.13) OCHRANNÝ CEMENTOVÝ POTĚR MIN. 30 MM
08.20	PE FÓLIE
08.10	SEPARAČNÍ TEXTILIE
06.11	TEKUTÁ HYDROIZOLACE
05.00	HYDROIZOLAČNÍ FÓLIE SYSTÉMU FATRAFOL - H
08.10	SEPARAČNÍ TEXTILIE
04.11	ARMOVANÝ PODKLADNÍ BETON
01.10	TĚŽENÉ KAMENIVO
01.20	ZEMINA

OSTATNÍ PRVKY

04.40	TĚLESO PROSTUPUJÍCÍ HYDROIZOLACÍ
09.31	PU TMEL

Opracování trubního prostupu pomocí tekuté hydroizolace při namáhání tlakovou vodou

DATUM

9/2024

fatra

Fatra, a.s., třída Tomáše Bati 1541, 763 61 Napajedla, Česká republika
tel. +420 577 501 111, fax. +420 577 502 555, e-mail: info@fatrafol.cz, www.fatrafol.cz, www.fatra.cz

DETAIL 403 H

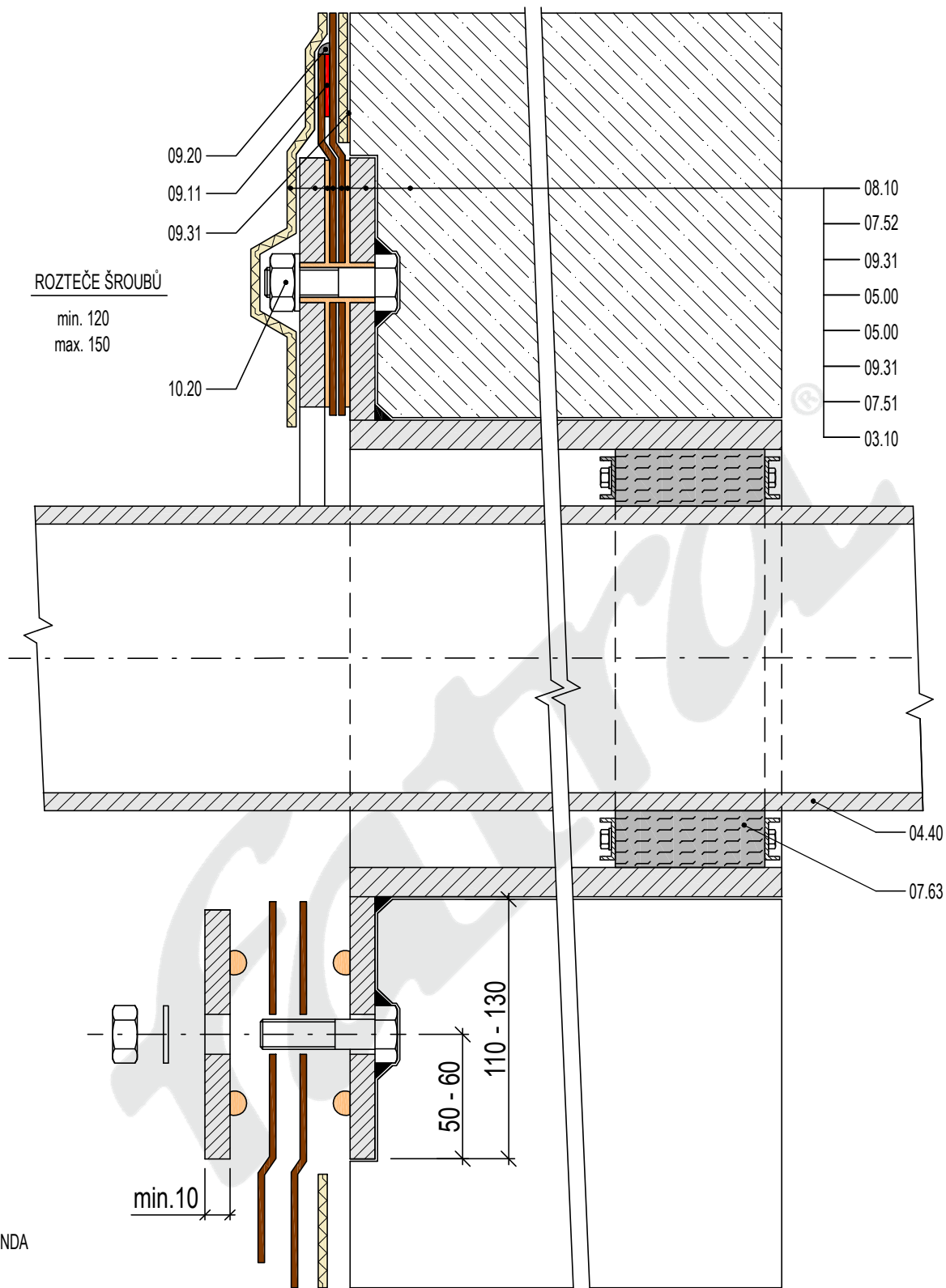

LEGENDA

SKLADBA

08.10	SEPARAČNÍ TEXTILIE
07.52	VOLNÁ OCELOVÁ PŘÍRUBA
09.31	PU TMEL
05.00	HYDROIZOLAČNÍ FÓLIE SYSTÉMU FATRAFOL - H
05.00	HYDROIZOLAČNÍ FÓLIE SYSTÉMU FATRAFOL - H
09.31	PU TMEL
07.51	PEVNÁ OCELOVÁ PŘÍRUBA
03.10	SUTERÉNNÍ STĚNA

OSTATNÍ PRVKY

04.40	TĚLESO PROSTUPUJÍCÍ HYDROIZOLACÍ
07.61	SEGMENTOVÉ (KOMPAKTNÍ) TĚSNĚNÍ
09.11	HORKOVZDUŠNÝ SVAR
09.20	POJISTNÁ ŽÁLVKA
09.31	PU TMEL
10.20	SPOJOVACÍ PRVEK

Opracování trubního prostupu pomocí pevné a volné příruby při namáhání tlakovou vodou

DATUM

3/2015

fatra

Fatra, a.s., třída Tomáše Bati 1541, 763 61 Napajedla, Česká republika
tel. +420 577 501 111, fax. +420 577 502 555, e-mail: info@fatrafol.cz, www.fatrafol.cz, www.fatra.cz

DETAIL 404 H

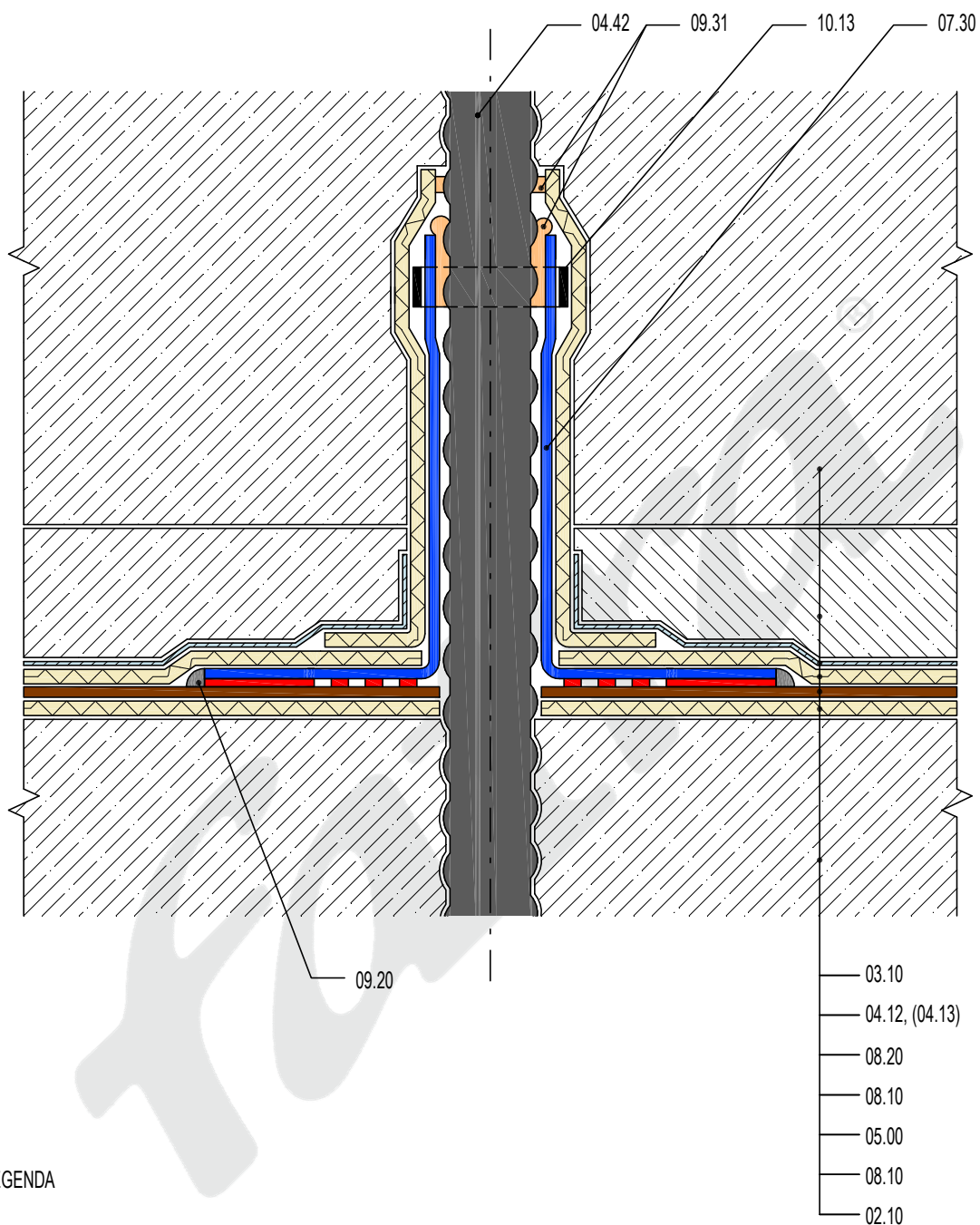

LEGENDA

SKLADBA

03.10	SUTERÉNNÍ STĚNA
04.12	OCHRANNÁ BETONOVÁ MAZANINA MIN. 50 MM
(04.13)	OCHRANNÝ CEMENTOVÝ POTĚR MIN. 30 MM
08.20	PE FÓLIE
08.10	SEPARAČNÍ TEXTILIE
05.00	HYDROIZOLAČNÍ FÓLIE SYSTÉMU FATRAFOL - H
08.10	SEPARAČNÍ TEXTILIE
02.10	ZÁKLADOVÁ KONSTRUKCE

OSTATNÍ PRVKY

04.42	OCELOVÁ VÝZTUŽ
07.30	PVC PROSTUPOVÁ TVAROVKA
09.20	POJISTNÁ ZÁLIVKA
09.31	PU TMEL
10.13	NEKORODUJÍCÍ STAHOVACÍ PÁSKA

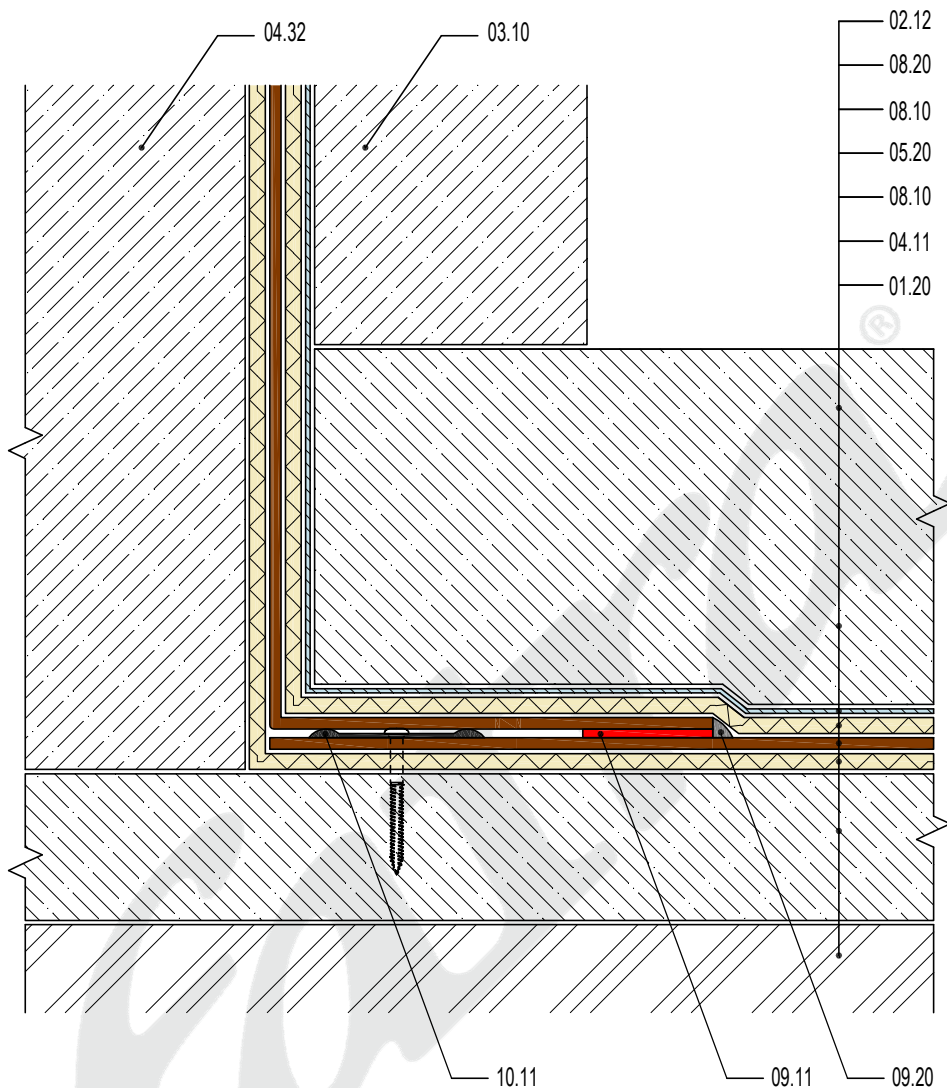

LEGENDA

SKLADBA

02.12	ZÁKLADOVÁ DESKA
08.20	PE FÓLIE
08.10	SEPARAČNÍ TEXTILIE
05.20	FÓLIE PROTI ZEMNÍ VLNKOSTI A RADONU
08.10	SEPARAČNÍ TEXTILIE
04.11	ARMOVANÝ PODKLADNÍ BETON
01.20	ZEMINA

OSTATNÍ PRVKY

03.10	SUTERÉNNÍ STĚNA
04.32	MONIÉRKA
09.11	HORKOVZDUŠNÝ SVAR
09.20	POJISTNÁ ZÁLIVKA - DOPORUČENO
10.11	KOTEVNÍ PRVEK S PODLOŽKOU

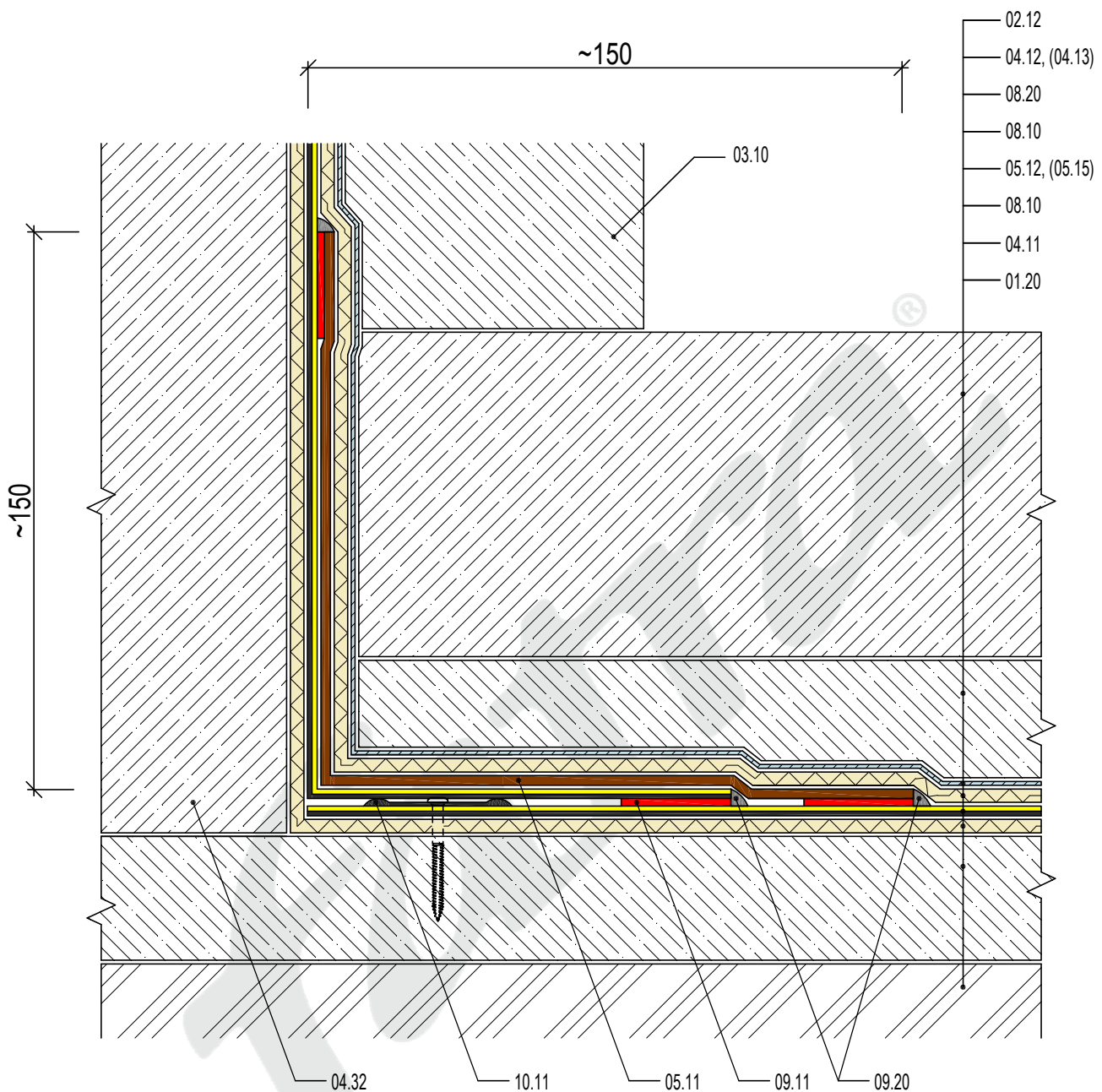

LEGENDA

SKLADBA

02.12	ZÁKLADOVÁ DESKA
04.12	OCHRANNÁ BETONOVÁ MAZANINA MIN. 50 MM
(04.13)	OCHRANNÝ CEMENTOVÝ POTĚR MIN. 30 MM
08.20	PE FÓLIE
08.10	SEPARAČNÍ TEXTILIE
05.12	FÓLIE FATRAFOL 803 - SIGNÁLNÍ
(05.15)	FÓLIE FATRAFOL 813/VS
08.10	SEPARAČNÍ TEXTILIE
04.11	ARMOVANÝ PODKLADNÍ BETON
01.20	ZEMINA

OSTATNÍ PRVKY

03.10	SUTERÉNNÍ STĚNA
04.32	MONIÉRKA
05.11	FÓLIE FATRAFOL 803
09.11	HORKOVZDUŠNÝ SVAR
09.20	POJISTNÁ ŽÁLIVKA
10.11	KOTEVNÍ PRVEK S PODLOŽKOU

Přechod vodorovné hydroizolace na svislou při namáhání tlakovou vodou

DATUM

2/2014

fatra

Fatra, a.s., třída Tomáše Bati 1541, 763 61 Napajedla, Česká republika
tel. +420 577 501 111, fax. +420 577 502 555, e-mail: info@fatrafol.cz, www.fatrafol.cz, www.fatra.cz

DETAIL 502 H

DOTĚSNĚNÍ KOUTU

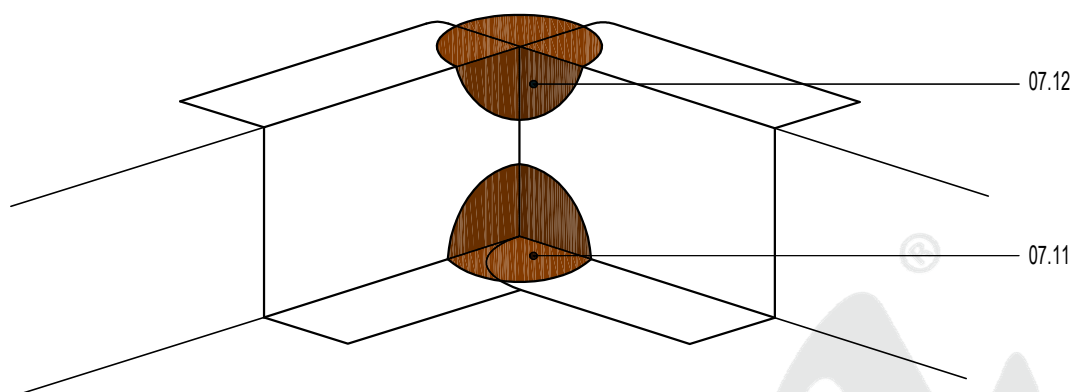

DOTĚSNĚNÍ NÁROŽÍ

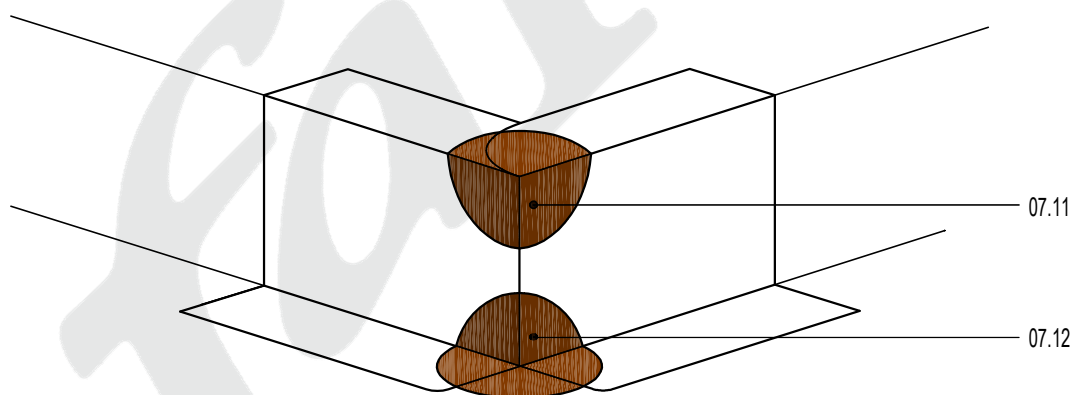

LEGENDA

OSTATNÍ PRVKY

- 07.11 KUŽEL DRUH 10
- 07.12 VLNOVEC DRUH 11

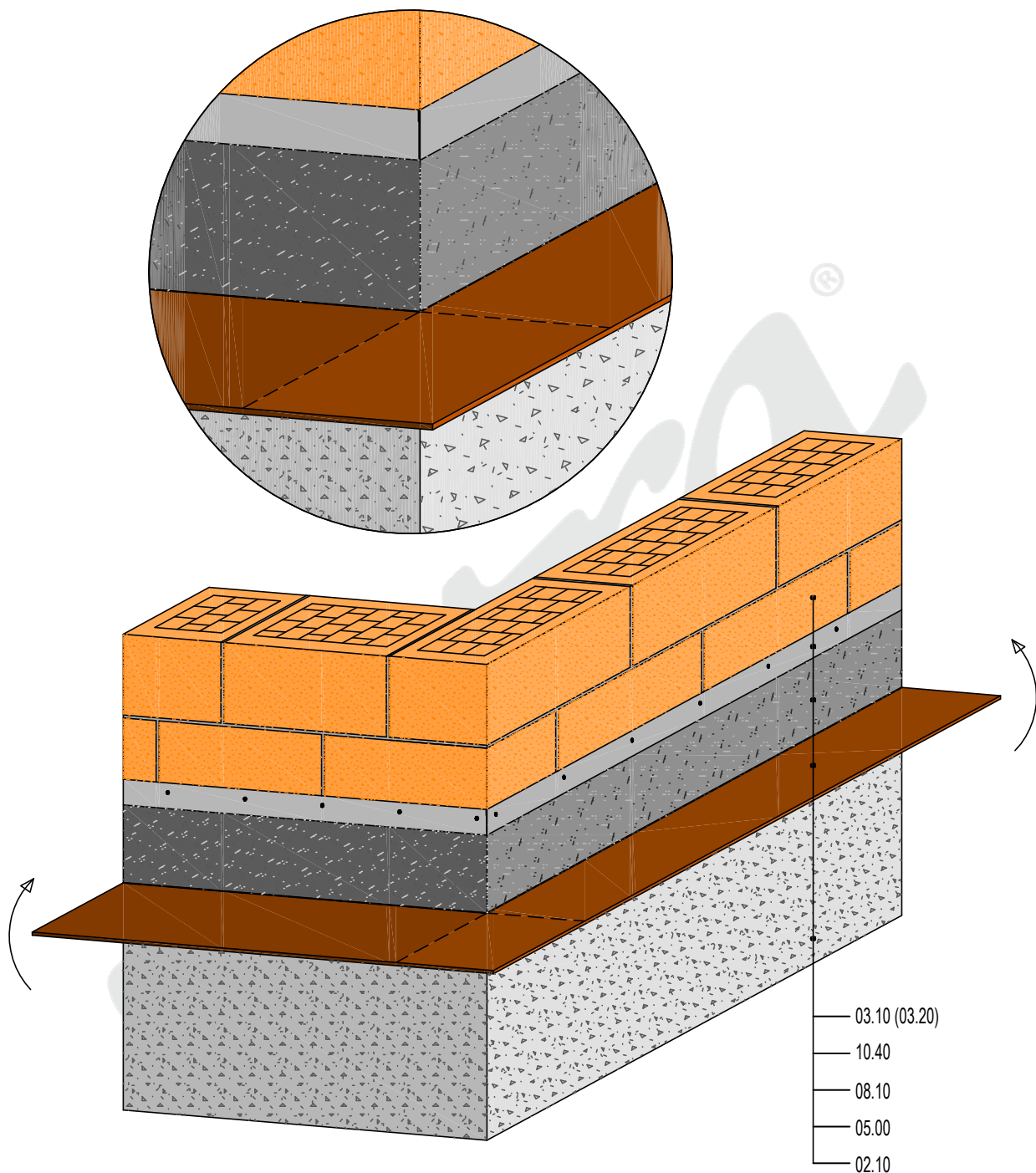

LEGENDA

SKLADBA

03.10	SUTERENNÍ STĚNA (03.20) NADZEMNÍ STĚNA
10.40	PÁSEK Z POPLASTOVANÉHO PLECHU FATRANYL
08.10	SEPARAČNÍ TEXTILIE
05.00	HYDROIZOLAČNÍ FÓLIE SYSTÉMU FATRAFOL - H
02.10	ZÁKLADOVÁ KONSTRUKCE

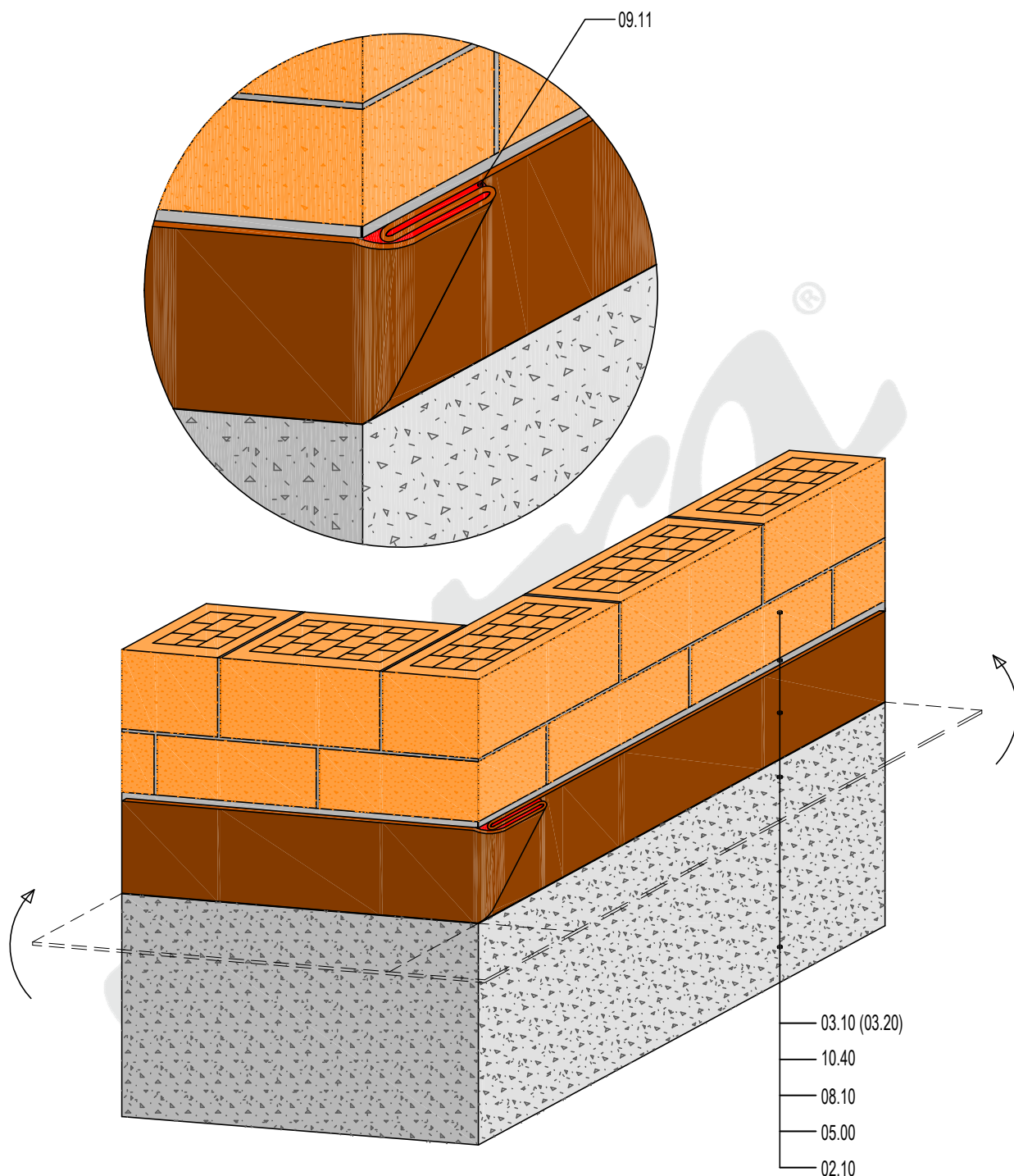

LEGENDA

SKLADBA

- 03.10 SUTERENNÍ STĚNA
(03.20) NADZEMNÍ STĚNA
- 10.40 PÁSEK Z POPLASTOVANÉHO PLECHU FATRANYL
- 08.10 SEPARAČNÍ TEXTILIE
- 05.00 HYDROIZOLAČNÍ FÓLIE SYSTÉMU FATRAFOL - H
- 02.10 ZÁKLADOVÁ KONSTRUKCE

OSTATNÍ PRVKY

- 09.11 HORKOVZDUŠNÝ SVAR

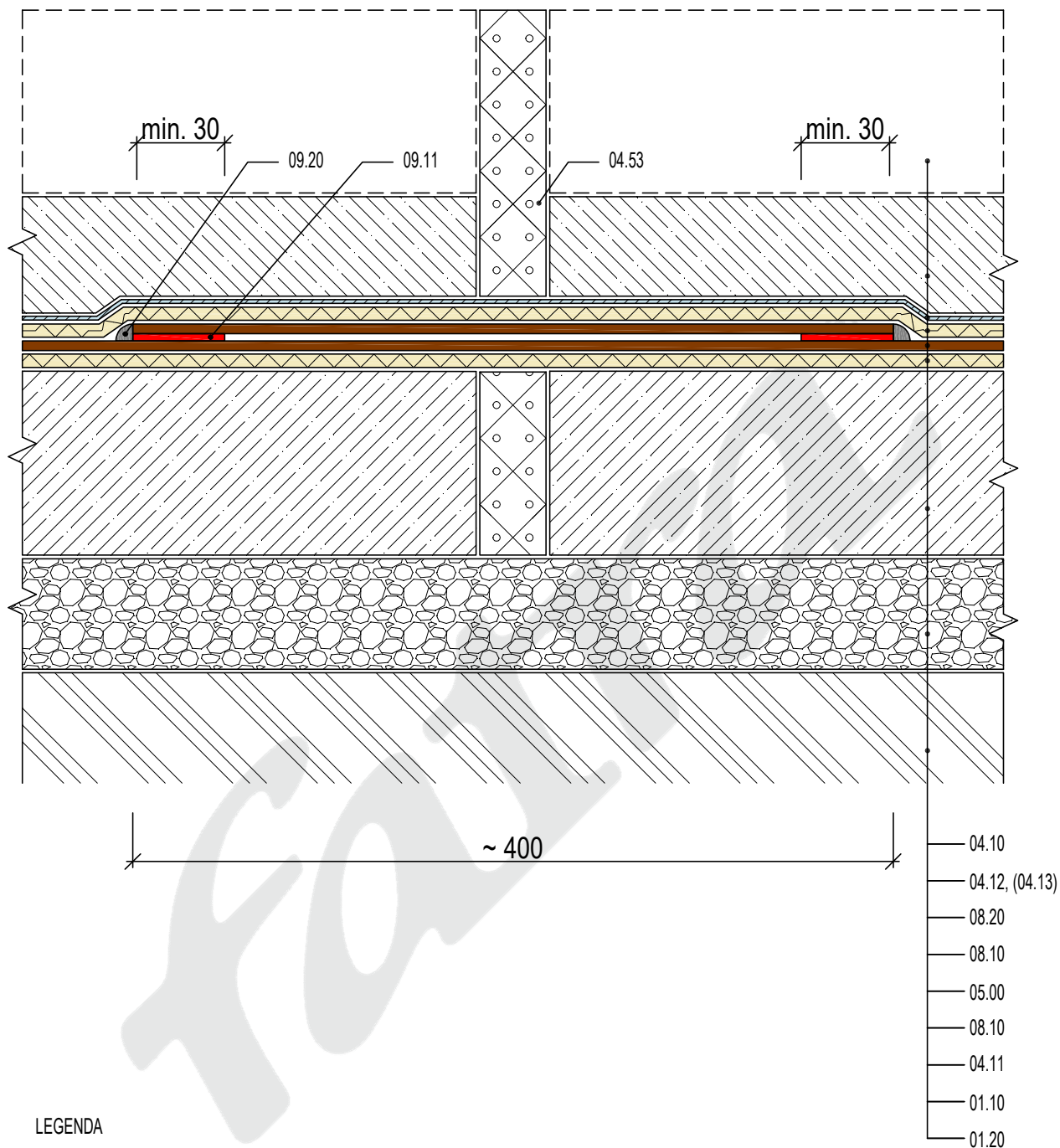

LEGENDA

SKLADBA

04.10	KONSTRUKCE PODLAHY
04.12	OCHRANNÁ BETONOVÁ MAZANINA MIN. 50 MM
(04.13)	OCHRANNÝ CEMENTOVÝ POTĚR MIN. 30 MM
08.20	PE FÓLIE
08.10	SEPARAČNÍ TEXTILIE
05.00	HYDROIZOLAČNÍ FÓLIE SYSTÉMU FATRAFOL - H
08.10	SEPARAČNÍ TEXTILIE
04.11	ARMOVANÝ PODKLADNÍ BETON
01.10	TĚŽENÉ KAMENIVO
01.20	ZEMINA

OSTATNÍ PRVKY

04.53	VÝPLŇ DILATAČNÍ SPÁRY
09.11	HORKOVZDUŠNÝ SVAR
09.20	POJISNÁ ZÁLIVKA

Řešení dilatační spáry s předpokládaným pohybem do cca 10 mm - alternativa 1

DATUM

3/2015

fatra

Fatra, a.s., třída Tomáše Bati 1541, 763 61 Napajedla, Česká republika
tel. +420 577 501 111, fax. +420 577 502 555, e-mail: info@fatrafol.cz, www.fatrafol.cz, www.fatra.cz

DETAIL 601 H

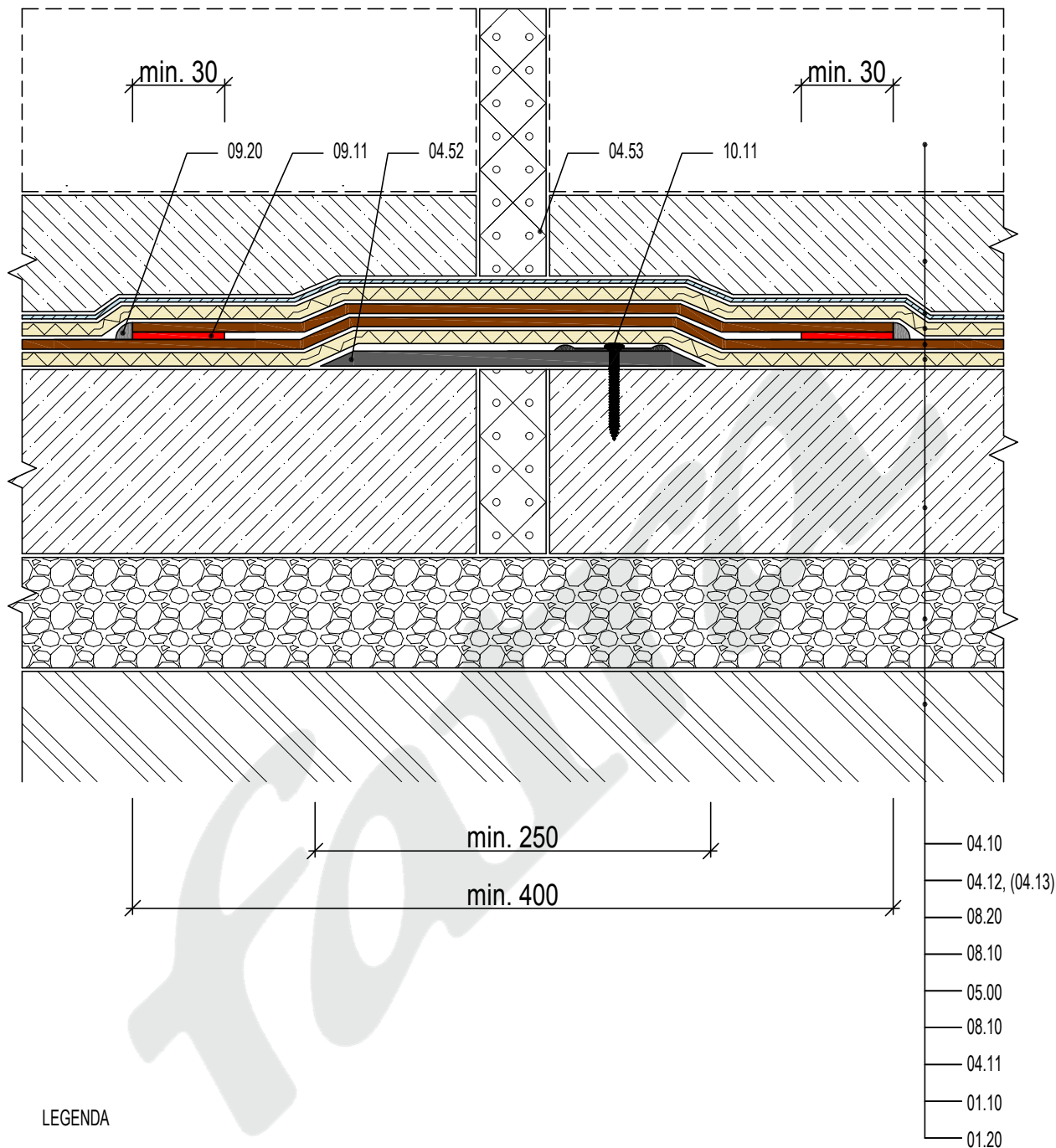

LEGENDA

SKLADBA

04.10	KONSTRUKCE PODLAHY
04.12	OCHRANNÁ BETONOVÁ MAZANINA MIN. 50 MM
(04.13)	OCHRANNÝ CEMENTOVÝ POTĚR MIN. 30 MM
08.20	PE FÓLIE
08.10	SEPARAČNÍ TEXTILIE
05.00	HYDROIZOLAČNÍ FÓLIE SYSTÉMU FATRAFOL - H
08.10	SEPARAČNÍ TEXTILIE
04.11	ARMOVANÝ PODKLADNÍ BETON
01.10	TĚŽENÉ KAMENIVO
01.20	ZEMINA

OSTATNÍ PRVKY

04.52	PE DESKA
04.53	VÝPLŇ DILATAČNÍ SPÁRY
09.11	HORKOVZDUŠNÝ SVAR
09.20	POJISTNÁ ZÁLIVKA
10.11	KOTEVNÍ PRVEK S PODLOŽKOU

Řešení dilatační spáry s předpokládaným pohybem do cca 10 mm - alternativa 2

DATUM

03/2015

fatra

Fatra, a.s., třída Tomáše Bati 1541, 763 61 Napajedla, Česká republika
tel. +420 577 501 111, fax. +420 577 502 555, e-mail: info@fatrafol.cz, www.fatrafol.cz, www.fatra.cz

DETAIL 602 H

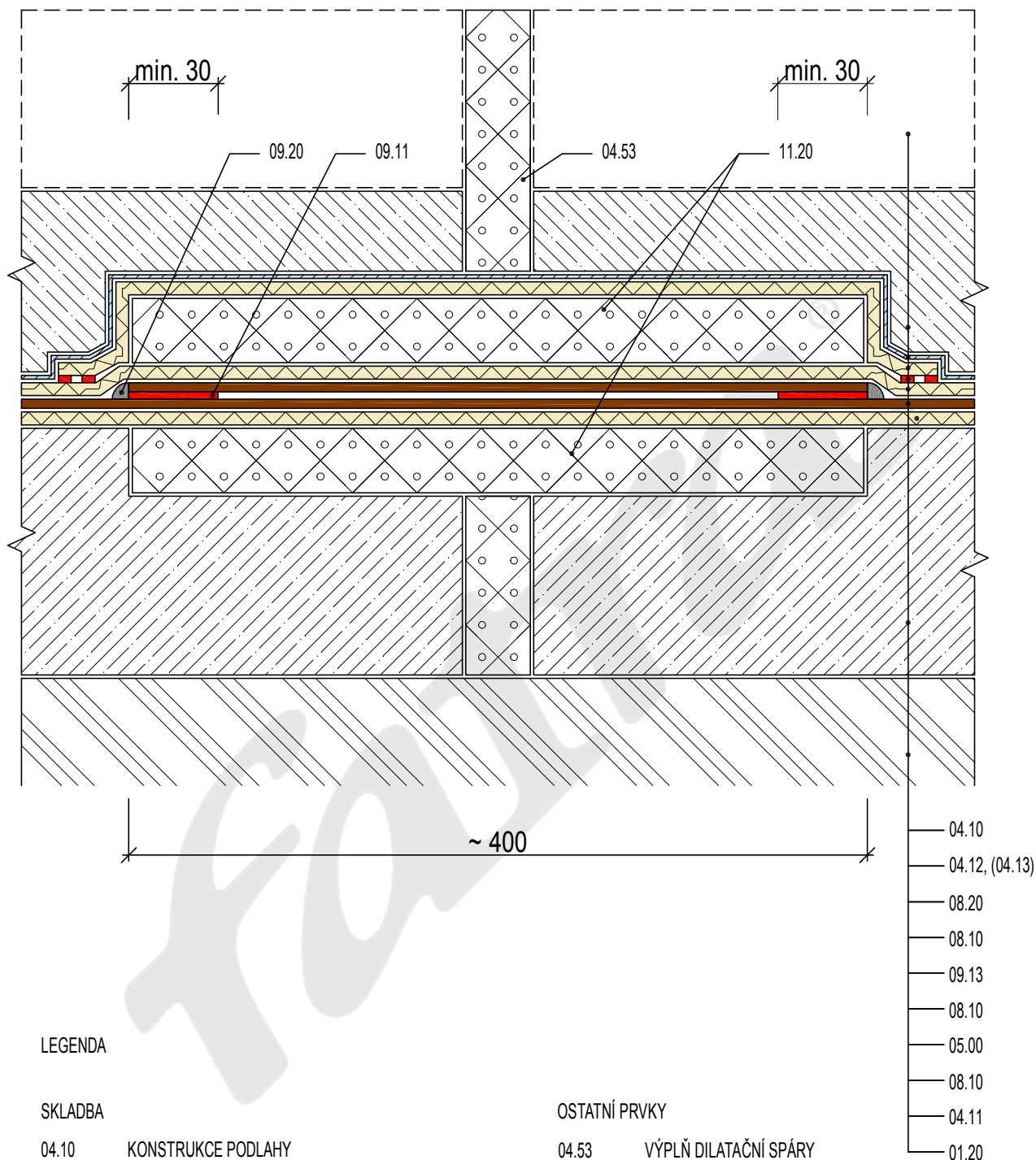

LEGENDA

SKLADBA

04.10	KONSTRUKCE PODLAHY
04.12	OCHRANNÁ BETONOVÁ MAZANINA MIN. 50 MM (04.13) OCHRANNÝ CEMENTOVÝ POTĚR MIN. 30 MM
08.20	PE FÓLIE
08.10	SEPARAČNÍ TEXTILIE
09.13	HORKOVZDUŠNÝ SVAR BODOVÝ
08.10	SEPARAČNÍ TEXTILIE
05.00	HYDROIZOLAČNÍ FÓLIE SYSTÉMU FATRAFOL - H
08.10	SEPARAČNÍ TEXTILIE
04.11	ARMOVANÝ PODKLADNÍ BETON
01.20	ZEMINA

OSTATNÍ PRVKY

04.53	VÝPLŇ DILATAČNÍ SPÁRY
09.11	HORKOVZDUŠNÝ SVAR
09.13	HORKOVZDUŠNÝ SVAR BODOVÝ
09.20	POJISTNÁ ZÁLIVKA
11.20	TEPELNÁ IZOLACE

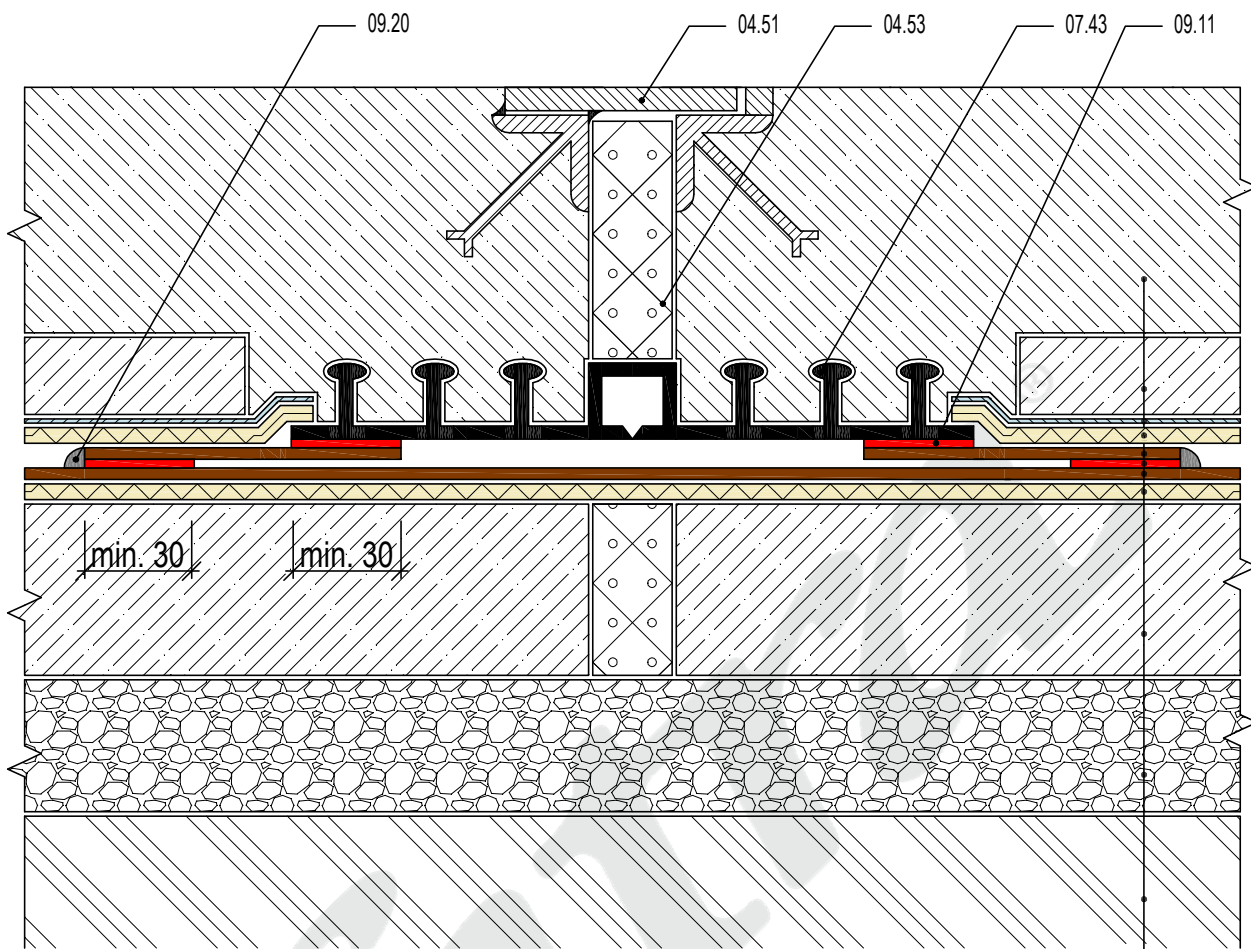

LEGENDA

SKLADBA

02.12	ZÁKLADOVÁ DESKA
04.12	OCHRANNÁ BETONOVÁ MAZANINA MIN. 50 MM (04.13) OCHRANNÝ CEMENTOVÝ POTĚR MIN. 30 MM
08.20	PE FÓLIE
08.10	SEPARAČNÍ TEXTILIE
05.00	HYDROIZOLAČNÍ FÓLIE SYSTÉMU FATRAFOL - H
09.11	HORKOVZDUŠNÝ SVAR
05.00	HYDROIZOLAČNÍ FÓLIE SYSTÉMU FATRAFOL - H
08.10	SEPARAČNÍ TEXTILIE
04.11	ARMOVANÝ PODKLADNÍ BETON
01.10	TĚŽENÉ KAMENIVO
01.20	ZEMINA

OSTATNÍ PRVKY

04.51	DILATAČNÍ UZÁVĚR V PODLAZE
04.53	VÝPLŇ DILATAČNÍ SPÁRY
07.43	DILATAČNÍ TĚSNÍCÍ SPÁROVÝ PÁS Z PVC - PERIFERNÍ
09.11	HORKOVZDUŠNÝ SVAR
09.20	POJISTNÁ ZÁLIVKA

—	02.12
—	04.12, (04.13)
—	08.20
—	08.10
—	05.00
—	09.11
—	05.00
—	08.10
—	04.11
—	01.10
—	01.20

Řešení dilatační spáry s použitím dilatačního spárového pásu

DATUM

3/2015

fatra

Fatra, a.s., třída Tomáše Bati 1541, 763 61 Napajedla, Česká republika
tel. +420 577 501 111, fax. +420 577 502 555, e-mail: info@fatrafol.cz, www.fatrafol.cz, www.fatra.cz

DETAIL 604 H

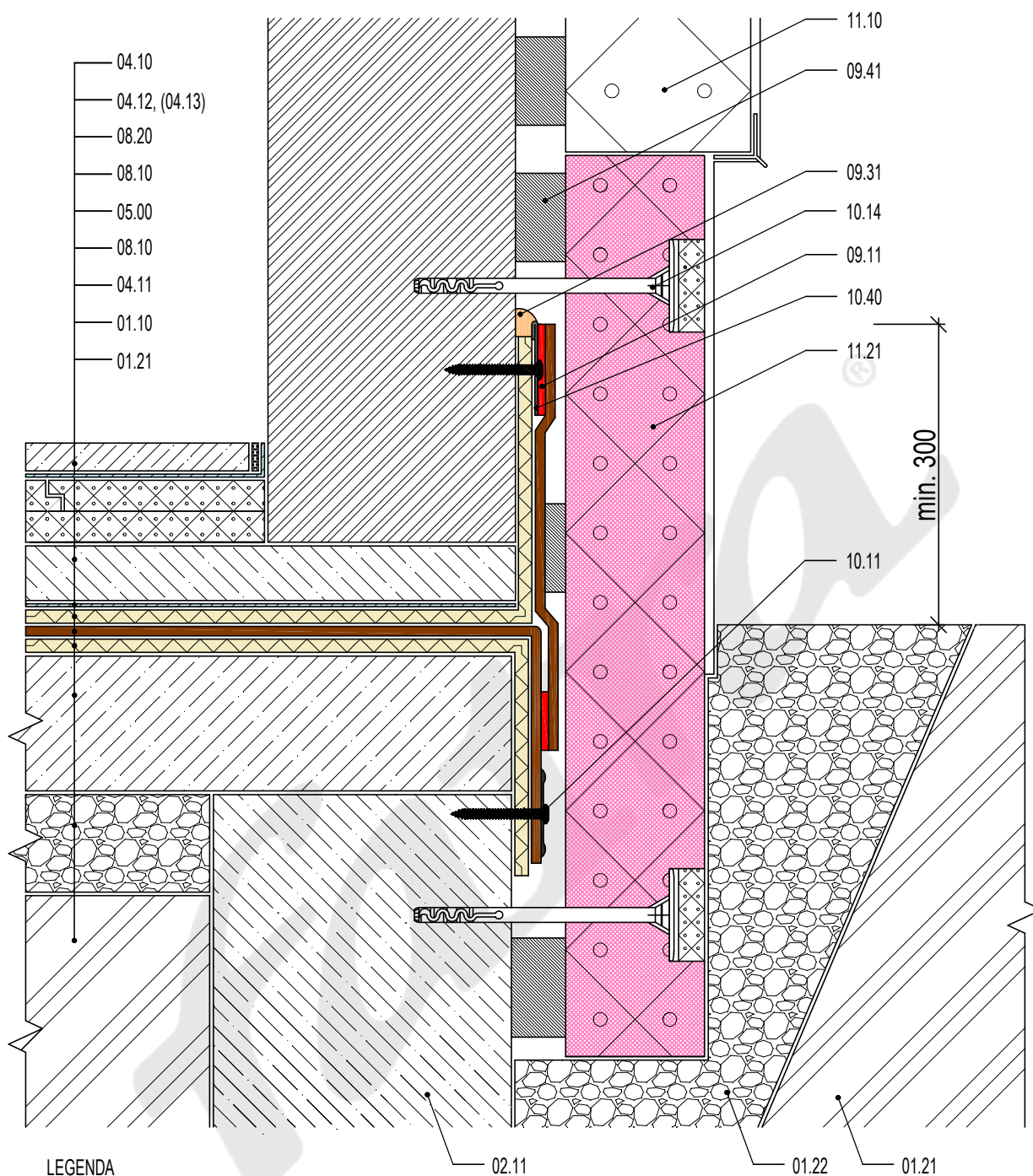

LEGENDA

SKLADBA

04.10	KONTRUKCE PODLAHY
04.12	OCHRANNÁ BETONOVÁ MAZANINA MIN. 50 MM (04.13) OCHRANNÝ CEMENTOVÝ POTĚR MIN. 30 MM
08.20	PE FÓLIE
08.10	SEPARAČNÍ TEXTILIE
05.00	HYDROIZOLAČNÍ FÓLIE SYSTÉMU FATRAFOL - H
08.10	SEPARAČNÍ TEXTILIE
04.11	ARMOVANÝ PODKLADNÍ BETON
01.10	TĚŽENÉ KAMENIVO
01.21	ROSLÁ ZEMINA

OSTATNÍ PRVKY

01.21	ROSLÁ ZEMINA
01.22	HUTNĚNÝ ZÁHOZ VÝKOPU
02.11	ZÁKLADOVÝ PÁS
09.11	HORKOVZDUŠNÝ SVAR
09.31	PU TMEL
09.41	LEPIDLO SYSTÉMU ETICS
10.11	KOTEVNÍ PRVEK S PODLOŽKOU
10.14	FAŠÁDNÍ KOTEVNÍ PRVEK
10.40	PÁSEK Z POPLASTOVANÉHO PLECHU FATRANYL
11.10	ETICS
11.21	TEPELNÁ IZOLACE XPS

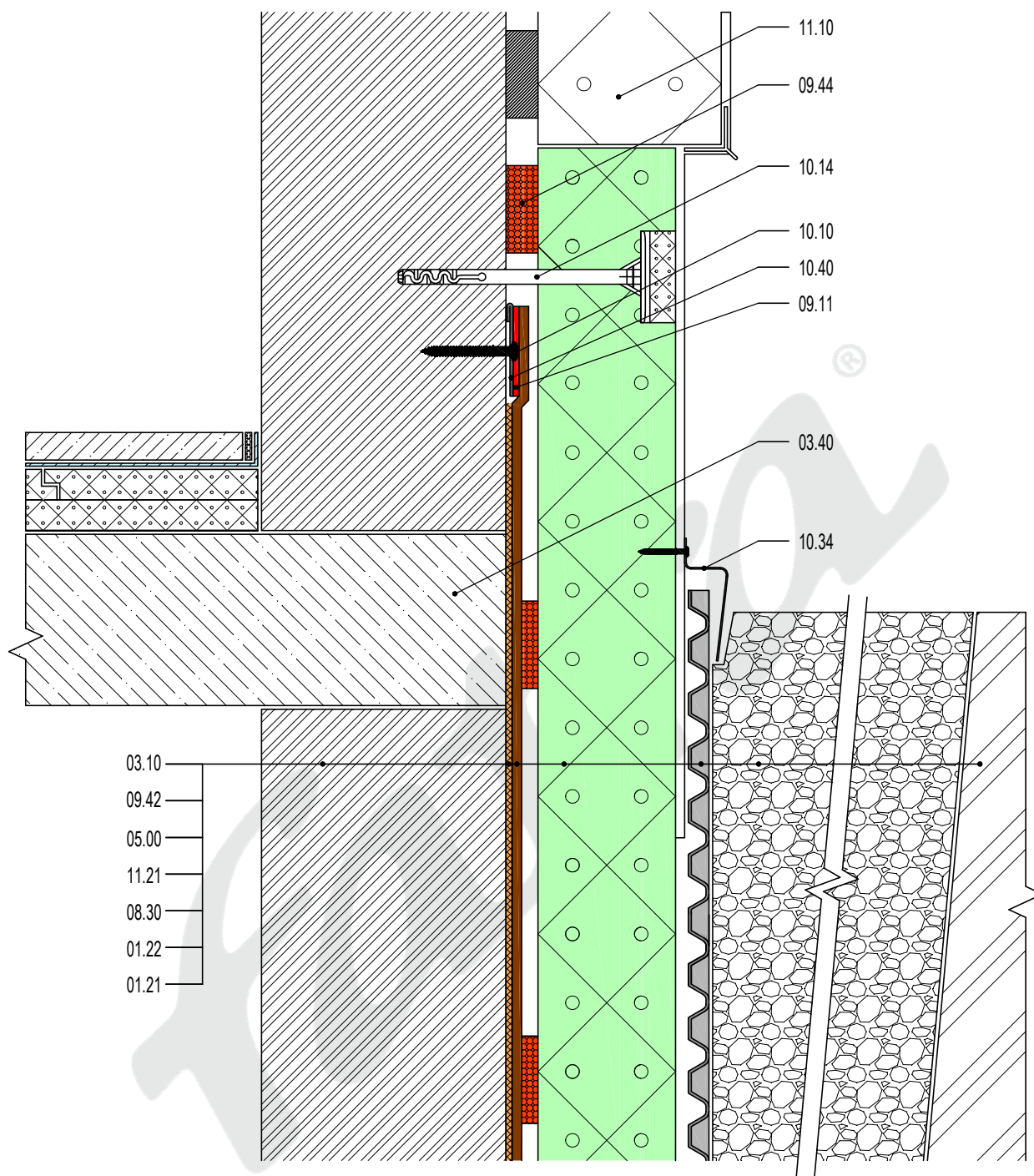

LEGENDA

SKLADBA

03.10	SUTERÉNNÍ STĚNA
09.42	KONTAKTNÍ LEPIDLO EMFICOL 34033 A
05.00	HYDROIZOLAČNÍ FÓLIE SYSTÉMU FATRAFOL - H
11.21	TEPELNÁ IZOLACE XPS
08.30	NOPOVÁ FÓLIE
01.22	HUTNĚNÝ ZÁHOZ VÝKOPU
01.21	ROSTLÁ ZEMINA

OSTATNÍ PRVKY

03.40	STROPNÍ DESKA
09.11	HORKOVZDUŠNÝ SVAR
09.44	PU LEPIDLO PRO ETICS
10.10	KOTEVNÍ PRVEK
10.14	FASÁDNÍ KOTEVNÍ PRVEK
10.34	PLASTOVÁ LIŠTA PRO UKONČENÍ NOPOVÉ FÓLIE
10.40	PÁSEK Z POPLASTOVANÉHO PLECHU FATRANYL
11.10	ETICS

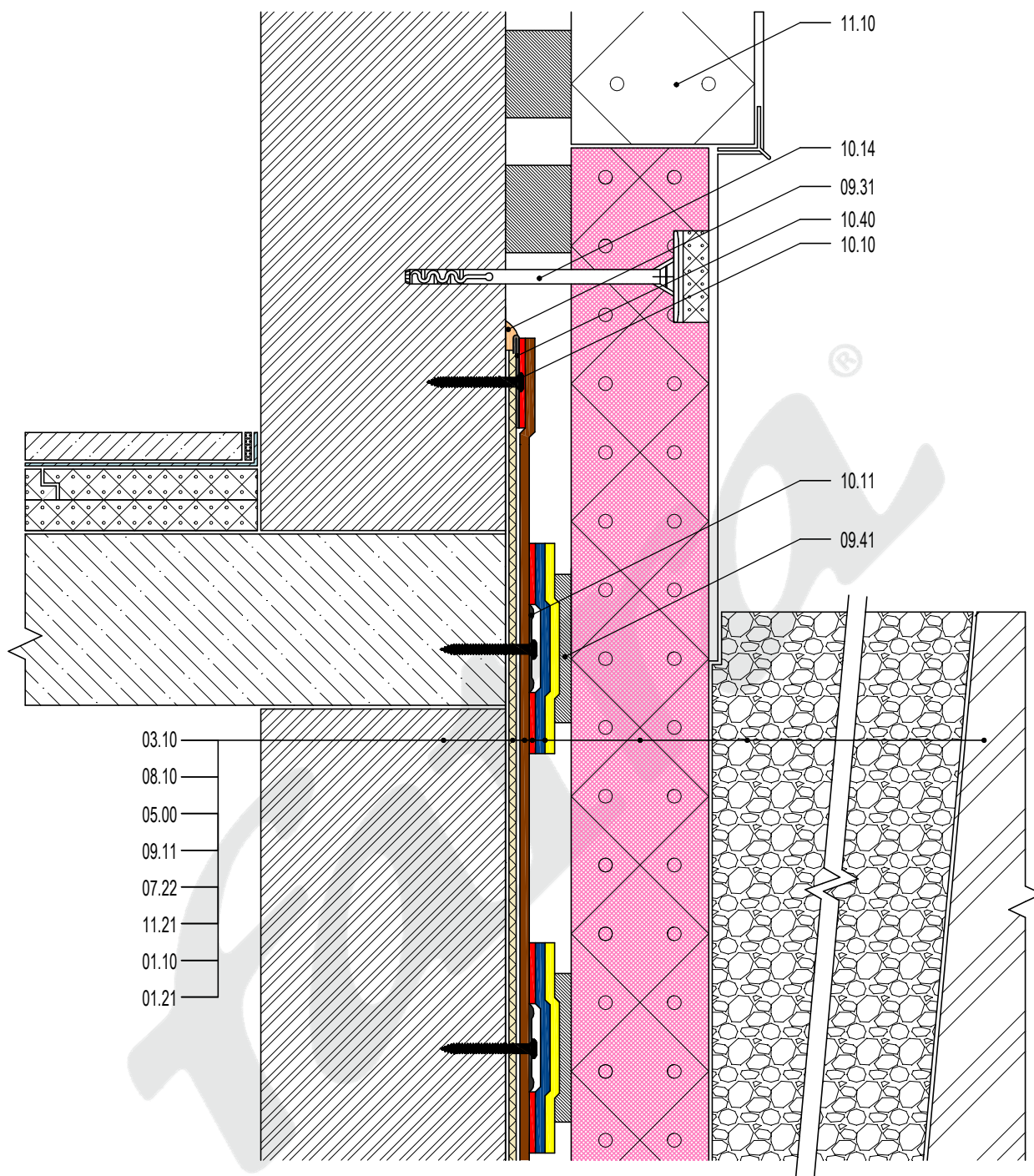

LEGENDA

SKLADBA

03.10	SUTERÉNNÍ STĚNA
08.10	SEPARAČNÍ TEXTILIE
05.00	HYDROIZOLAČNÍ FÓLIE SYSTÉMU FATRAFOL - H
09.11	HORKOVZDUŠNÝ SVAR
07.22	TERČ Z FÓLIE FATRAFOL 807
11.21	TEPELNÁ IZOLACE XPS
01.22	HUTNĚNÝ ZÁHOZ VÝKOPU
01.21	ROSTLÁ ZEMINA

OSTATNÍ PRVKY

09.31	PU TMEL
09.41	LEPIDLO SYSTÉMU ETICS
10.10	KOTEVNÍ PRVEK
10.11	KOTEVNÍ PRVEK S PODLOŽKOU
10.14	FASÁDNÍ KOTEVNÍ PRVEK
10.40	PÁSEK Z POPLASTOVANÉHO PLECHU FATRANYL
11.10	ETICS

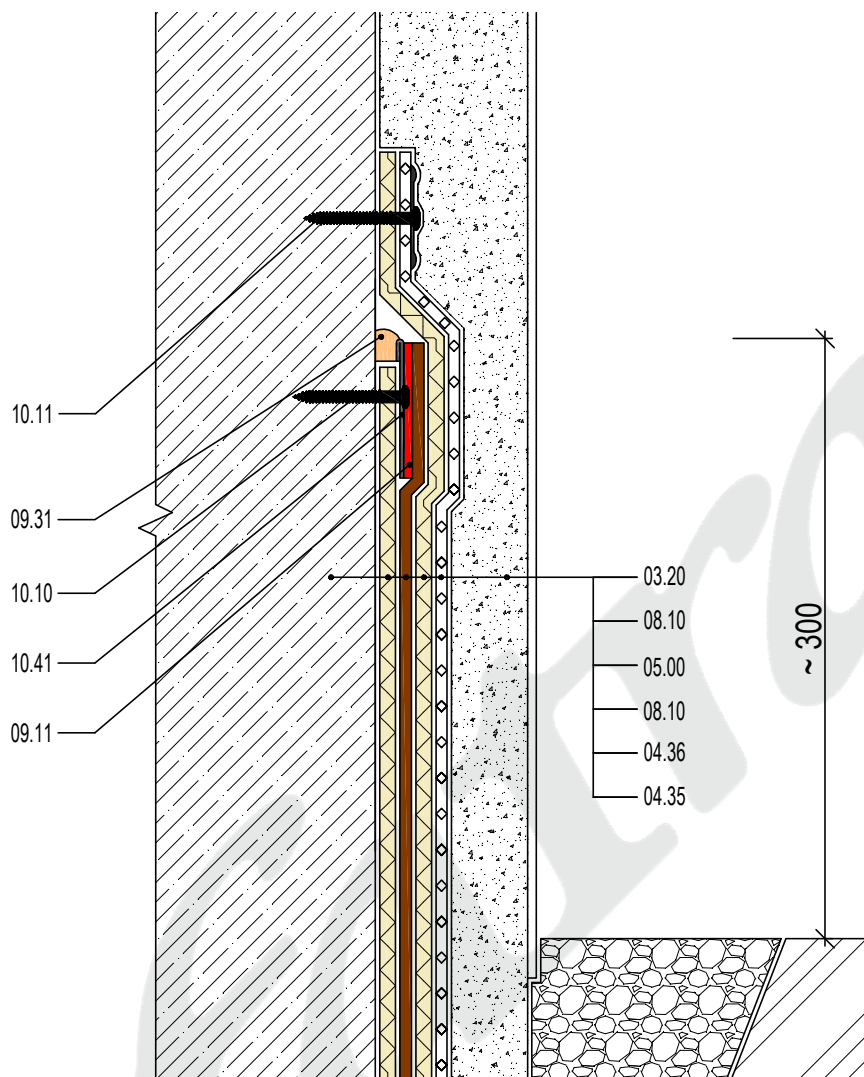

LEGENDA

SKLADBA

03.20	NADZEMNÍ STĚNA
08.10	SEPARAČNÍ TEXTILIE
05.00	HYDROIZOLAČNÍ FÓLIE SYSTÉMU FATRAFOL - H
08.10	SEPARAČNÍ TEXTILIE
04.36	KERAMICKÉ PLETIVO
04.35	OMÍTKA

OSTATNÍ PRVKY

09.11	HORKOVZDUŠNÝ SVAR
09.31	PU TMEL
10.10	KOTEVNÍ PRVEK
10.11	KOTEVNÍ PRVEK S PODLOŽKOU
10.41	PÁSEK Z POPLASTOVANÉHO PLECHU FATRANYL

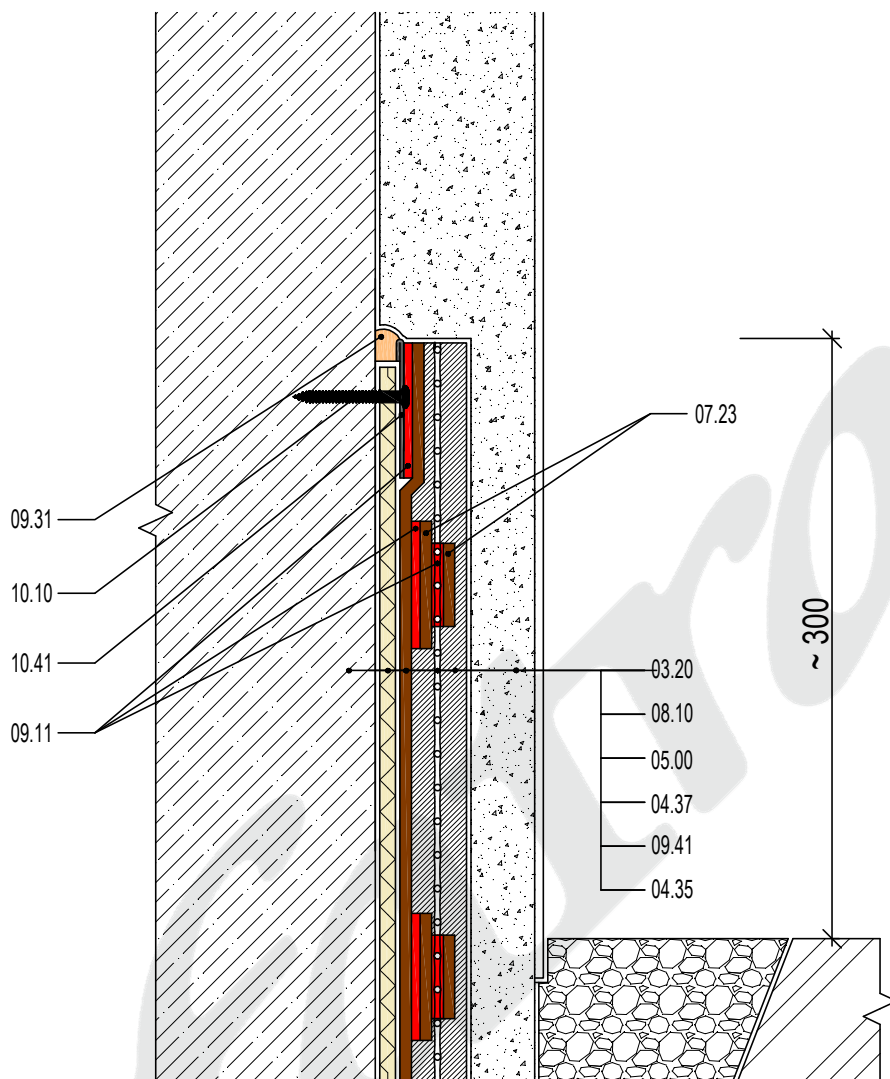

LEGENDA

SKLADBA

03.20	NADZEMNÍ STĚNA
08.10	SEPARAČNÍ TEXTILIE
05.00	HYDROIZOLAČNÍ FÓLIE SYSTÉMU FATRAFOL - H
04.37	ARMOVACÍ TKANINA - PERLINKA
09.41	LEPIDLO SYSTÉMU ETICS
04.35	OMÍTKA

OSTATNÍ PRVKY

07.23	TERČ Z FÓLIE FATRAFOL
09.11	HORKOVZDUŠNÝ SVAR
09.31	PU TMEL
10.10	KOTEVNÍ PRVEK
10.41	PÁSEK Z POPLASTOVANÉHO PLECHU FATRANYL

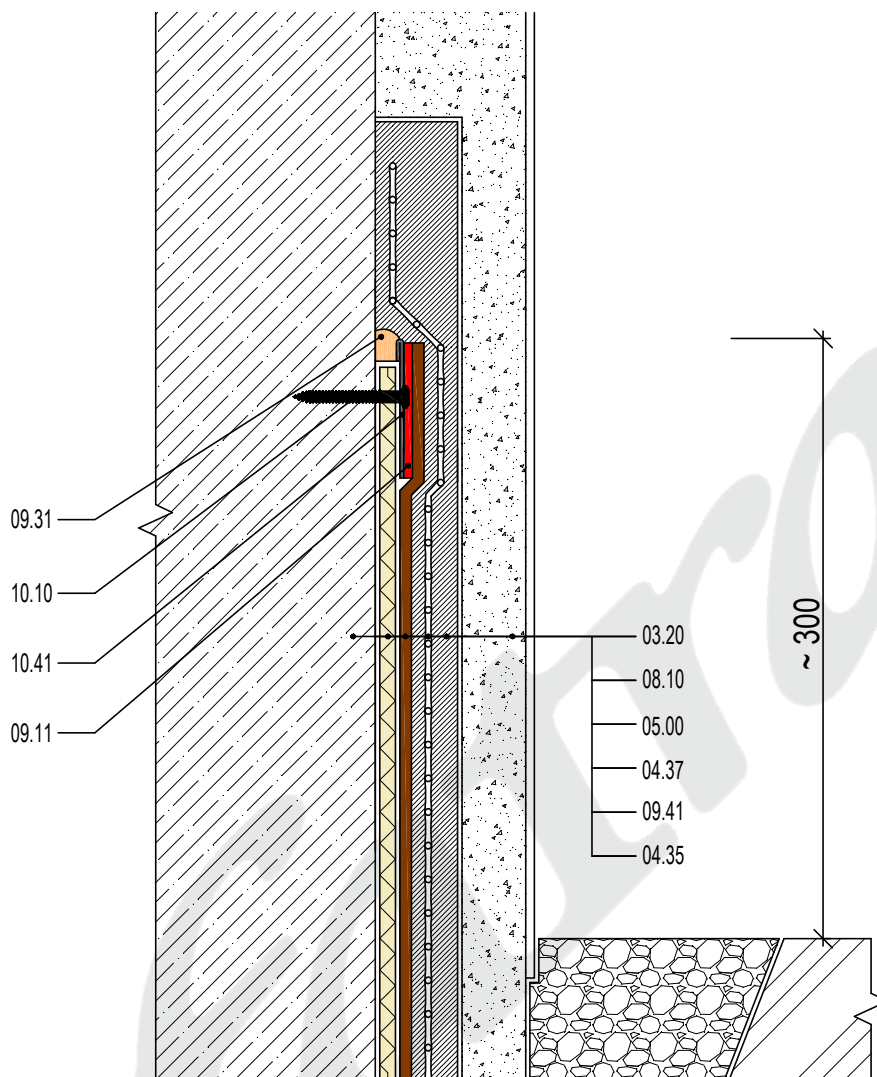

LEGENDA

SKLADBA

03.20	NADZEMNÍ STĚNA
08.10	SEPARAČNÍ TEXTILIE
05.00	HYDROIZOLAČNÍ FÓLIE SYSTÉMU FATRAFOL - H
04.37	ARMOVACÍ TKANINA - PERLINKA
09.41	LEPIDLO SYSTÉMU ETICS
04.35	OMÍTKA

OSTATNÍ PRVKY

09.11	HORKOVZDUŠNÝ SVAR
09.31	PU TMEL
10.10	KOTEVNÍ PRVEK
10.41	PÁSEK Z POPLASTOVANÉHO PLECHU FATRANYL

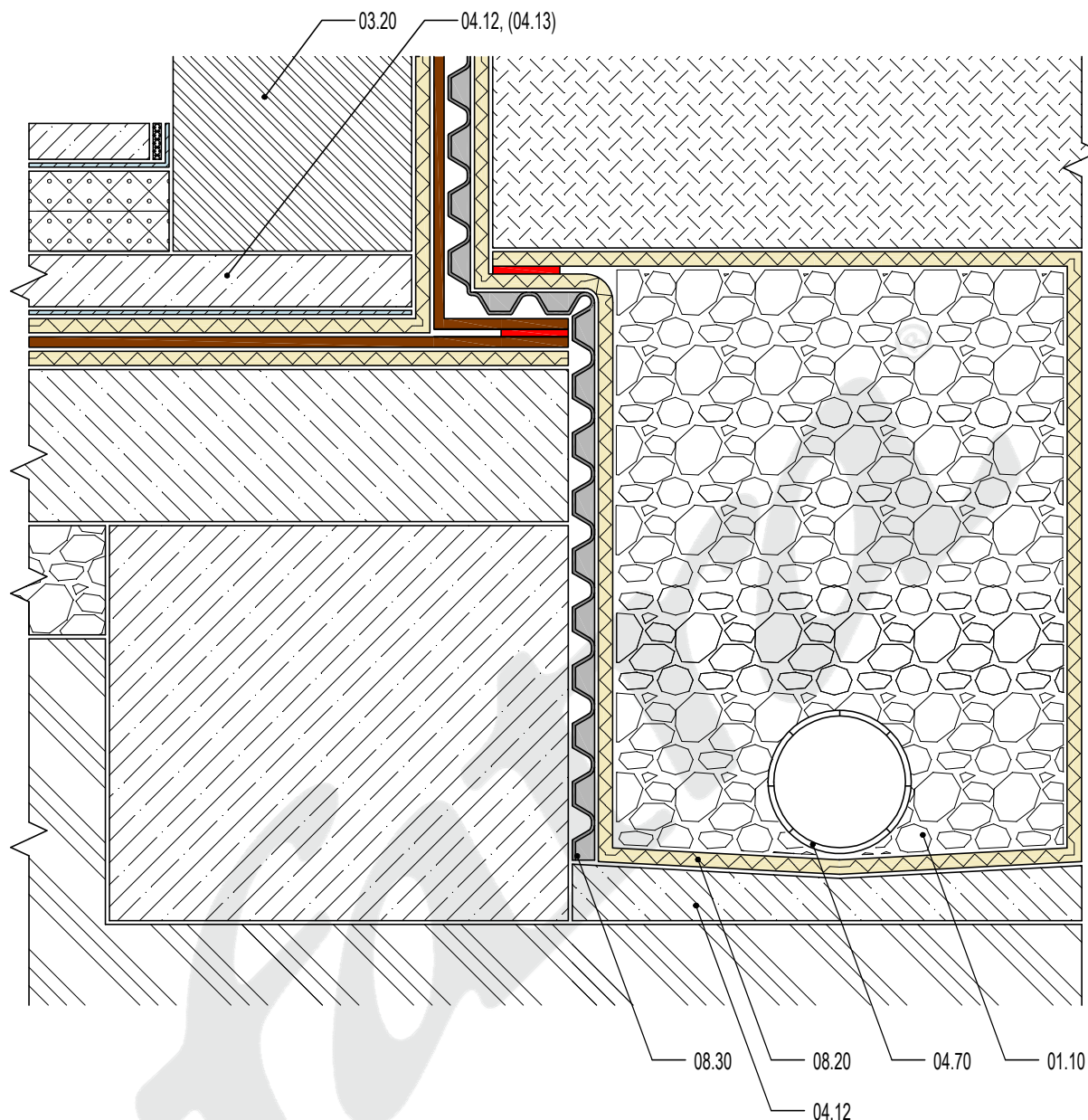

LEGENDA

OSTATNÍ PRVKY

- | | |
|-------|--|
| 01.10 | TĚŽENÉ KAMENIVO |
| 03.20 | NADZEMNÍ STĚNA |
| 04.12 | OCHRANNÁ BETONOVÁ MAZANINA MIN. 50 MM
(04.13) OCHRANNÝ CEMENTOVÝ POTĚR MIN. 30 MM |
| 04.70 | DRENÁŽNÍ POTRUBÍ |
| 08.10 | SEPARAČNÍ TEXTILIE |
| 08.30 | NOPOVÁ FÓLIE |

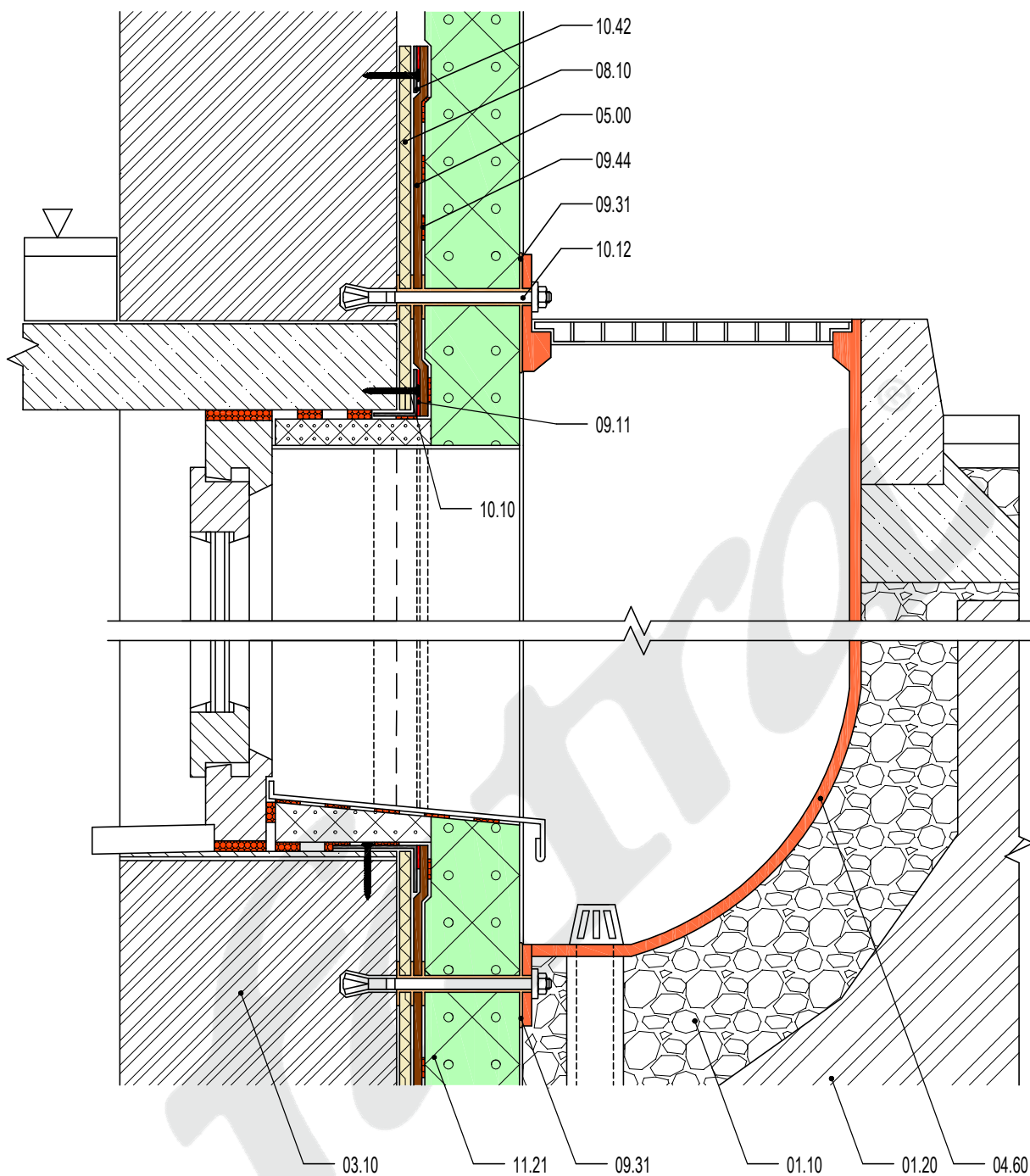

LEGENDA

OSTATNÍ PRVKY

01.10	TĚŽENÉ KAMENIVO	09.31	PU TMEL
01.20	ZEMINA	09.44	PU LEPIDLO SYSTÉMU ETICS
03.10	SUTERÉNNÍ STĚNA	10.10	KOTEVNÍ PRVEK
04.60	ANGLICKÝ DVOREK	10.12	ROZPĚRNÝ ŠROUB DO BETONU
05.00	HYDROIZOLAČNÍ FÓLIE SYSTÉMU FATRAFOL - H	10.42	PÁSEK Z POPLASTOVANÉHO PLECHU S VYHNUTÍM
08.10	SEPARAČNÍ TEXTILIE	11.21	TEPELNÁ IZOLACE XPS
09.11	HORKOVZDUŠNÝ SVAR		

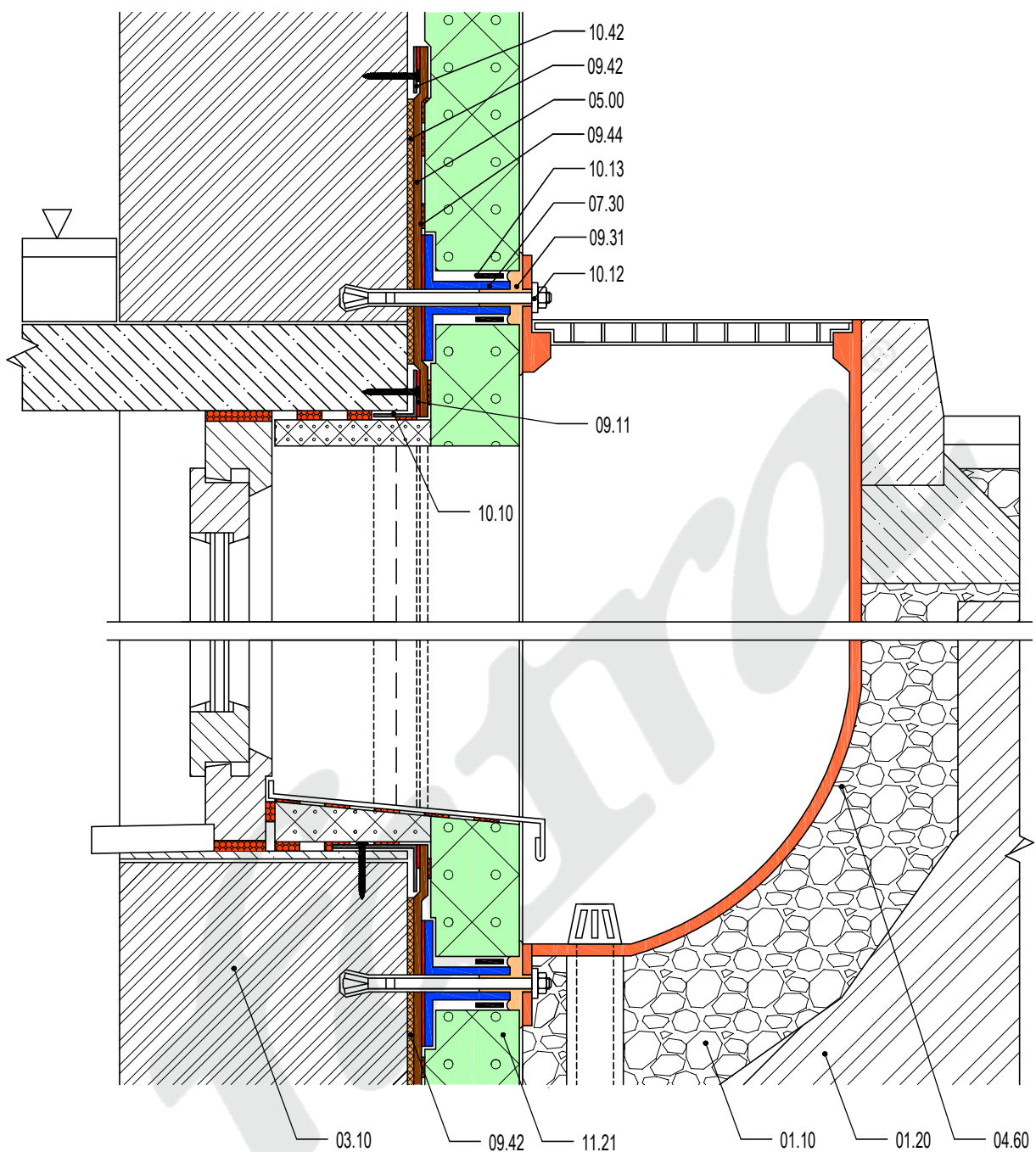

LEGENDA

OSTATNÍ PRVKY

01.10	TĚŽENÉ KAMENIVO	09.42	KONTAKTNÍ LEPIDLO EMFICOL 34033 A
01.20	ZEMINA	09.44	PU LEPIDLO ETICS
03.10	SUTERÉNNÍ STĚNA	10.10	KOTEVNÍ PRVEK
04.60	ANGLICKÝ DVOREK	10.12	ROZPĚRNÝ ŠROUB DO BETONU
05.00	HYDROIZOLAČNÍ FÓLIE SYSTÉMU FATRAFOL - H	10.13	NEKORODUJÍCÍ STAHOVACÍ PÁSKA
07.30	PVC PROSTUPOVÁ TVAROVKA	10.42	PÁSEK Z POPLASTOVANÉHO PLECHU S VYHNUTÍM
09.11	HORKOVZDUŠNÝ SVAR	11.21	TEPELNÁ IZOLACE XPS
09.31	PU TMEL		

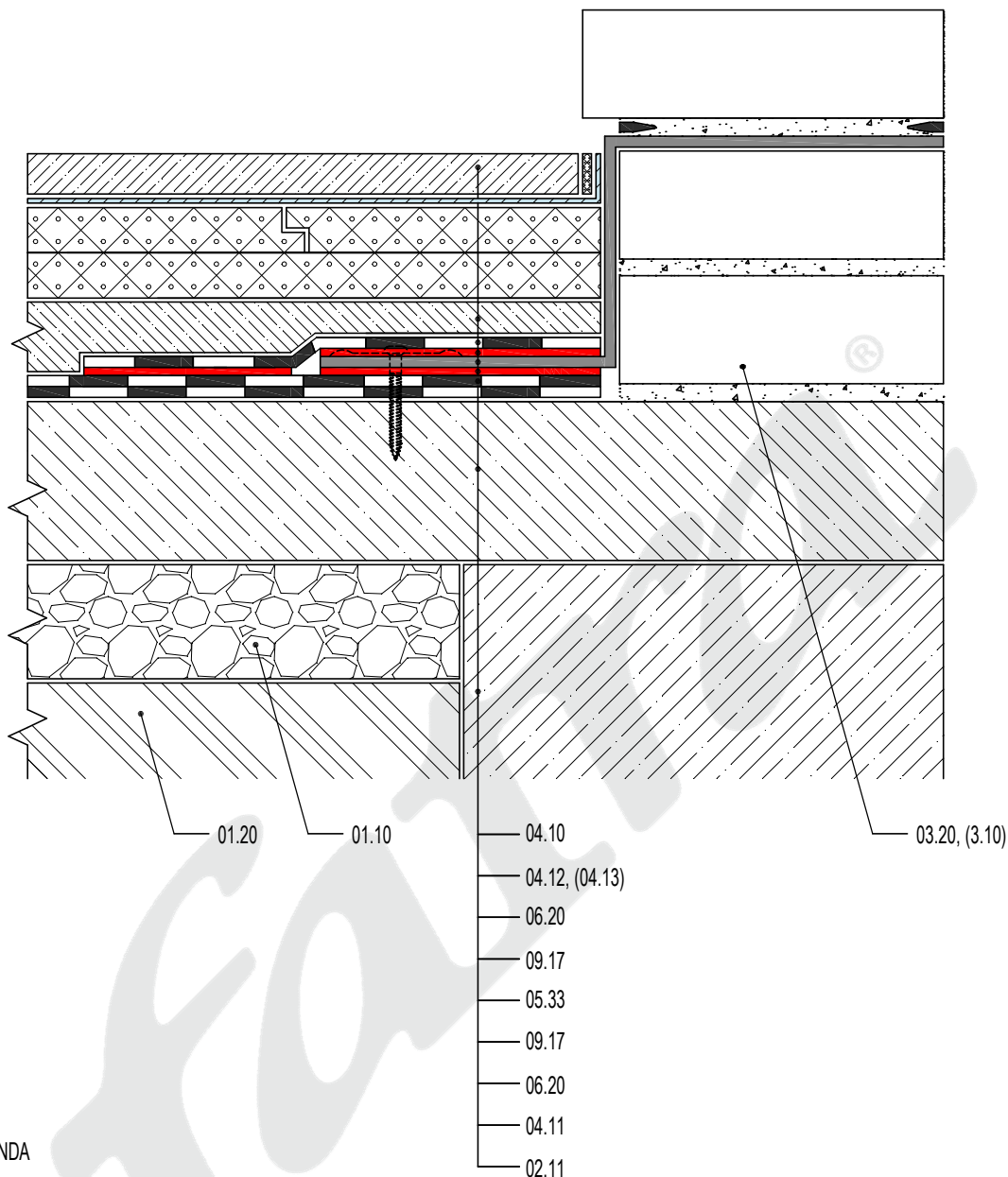

LEGENDA

SKLADBA

04.10	KONSTRUKCE PODLAHY
04.12	OCHRANNÁ BETONOVÁ MAZANINA MIN. 50 MM (04.13) OCHRANNÝ CEMENTOVÝ POTĚR MIN. 30 MM
06.20	ASFALTOVÉ HYDROIZOLAČNÍ SOUVRSTVÍ
09.17	ROZEHRÁTÝ POVRCH ASFALTOVÉHO PÁSU
05.22	FÓLIE SANOTEN 1116
09.17	ROZEHRÁTÝ POVRCH ASFALTOVÉHO PÁSU
06.20	ASFALTOVÉ HYDROIZOLAČNÍ SOUVRSTVÍ
04.11	ARMOVANÝ PODKLADNÍ BETON
02.11	ZÁKLADOVÝ PAS

OSTATNÍ PRVKY

01.10	TĚŽENÉ KAMENIVO
01.20	ZEMINA
03.20	NADZEMNÍ STĚNA (03.10) SUTERENNÍ STĚNA

Dodatečně vkládaná hydroizolace do podřezaného zdiva při namáhání zemní vlhkostí

DATUM

2/2014



Fatra, a.s., třída Tomáše Bati 1541, 763 61 Napajedla, Česká republika
tel. +420 577 501 111, fax. +420 577 502 555, e-mail: info@fatrafol.cz, www.fatrafol.cz, www.fatra.cz

DETAIL 804 H

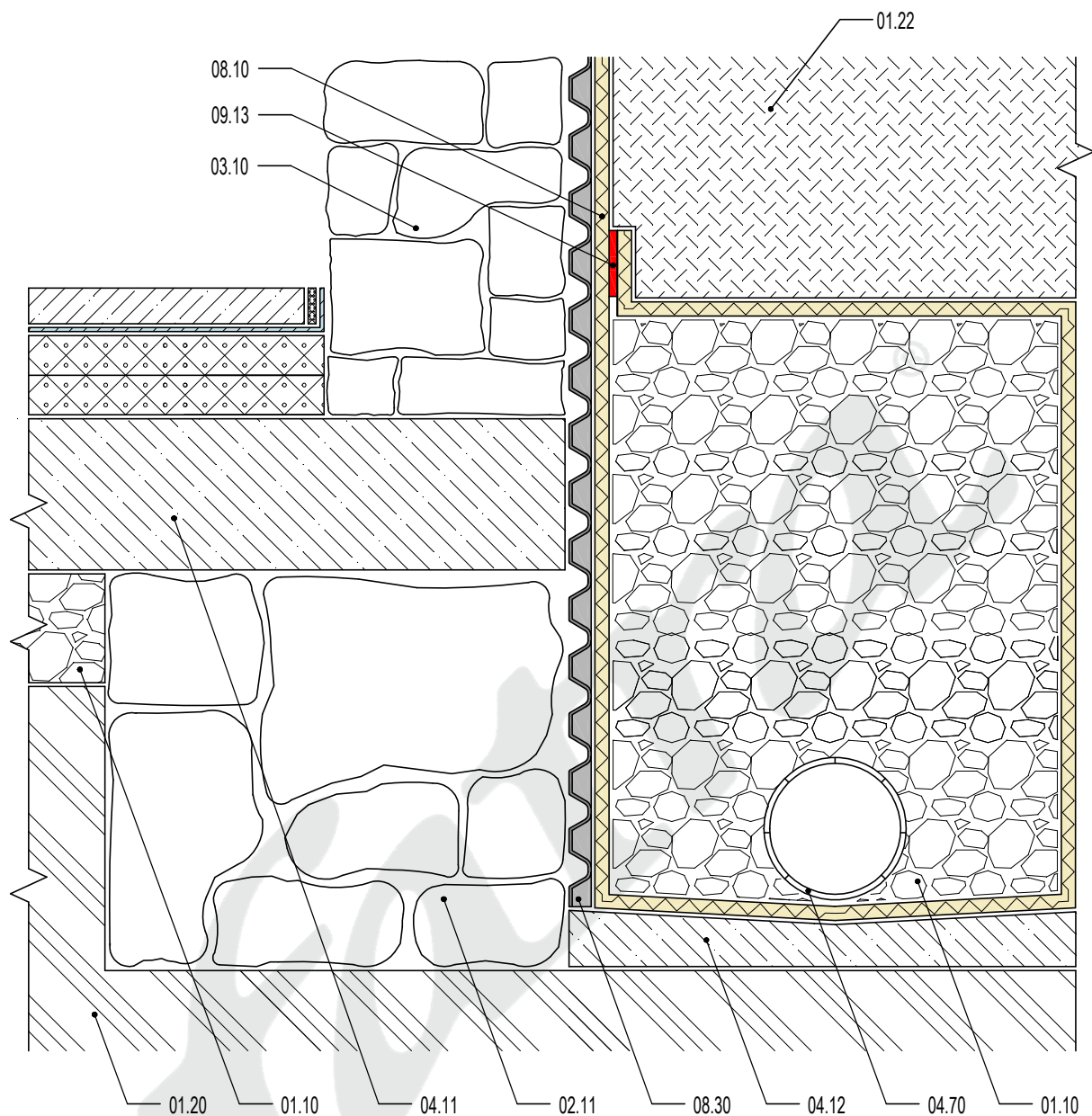

LEGENDA

OSTATNÍ PRVKY

01.10	TĚŽENÉ KAMENIVO	08.10	SEPARAČNÍ TEXTILIE
01.22	HUTNĚNÝ ZÁHOZ VÝKOPU	08.30	NOPOVÁ FÓLIE
02.11	ZÁKLADOVÝ PÁS	09.13	HORKOVZDUŠNÝ SVAR BODOVÝ
03.10	SUTERENNÍ STĚNA		
04.11	ARMOVANÝ PODKLADNÍ BETON		
04.12	OCHRANNÁ BETONOVÁ MAZANINA MIN. 50 MM		
04.70	DRENÁŽNÍ POTRUBÍ		